

Регистр 3

***Favorit Si-Line для окон
из ПВХ профиля***

Содержание:

3.KF.1	<i>Сечение ПВХ профиля для одностворчатых конструкций</i>
3.KF.2	<i>Favorit KF Si-Line 3</i>
3.KF.4	<i>Favorit KF Si-Line 23</i>
3.KF.6	<i>Favorit KF Si-Line 3 SF</i>
3.KF.8	<i>Favorit KF Si-Line 23 SF</i>
3.KF.10	<i>Favorit KF Si-Line 3 RB</i>
3.KF.14	<i>Favorit KF Si-Line 23/3 DF</i>
3.KF.16	<i>Favorit KF Si-Line 3 DEF</i>
3.KF.18	<i>Favorit KF Si-Line 3 KippF</i>
3.KF.20	<i>Favorit KF Si-Line 3 Базовая безопасность</i>
3.KF.22	<i>Favorit KF Si-Line 23 Базовая безопасность</i>
3.KF.24	<i>Favorit KF Si-Line 3 класс WK1/AhS</i>
3.KF.26	<i>Favorit V - KF 23</i>
3.KF.29	<i>Сечение ПВХ профиля для двустворчатых конструкций</i>
3.KF.30	<i>Favorit KF Si-Line DS 3/23</i>
3.KF.32	<i>Favorit KF Si-Line DSG 3/23</i>

FAVORIT KF Si-line

Сечение ПВХ профиля для одностворчатых конструкций

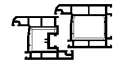

3

Межфальцевый зазор: мин. 12 мм
Величина наплава створки: от 18 до 22 мм
Ось фурнитурного паза: 9 мм

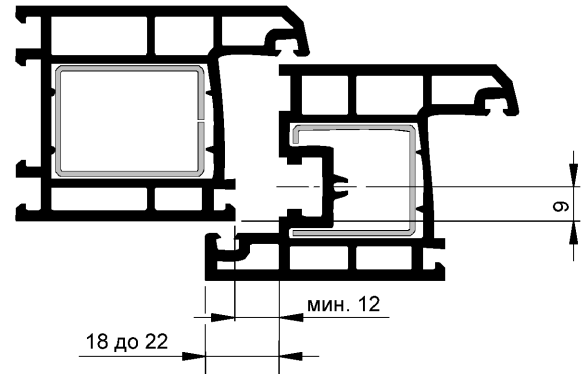

Межфальцевый зазор: мин. 12 мм
Величина наплава створки: от 18 до 22 мм
Ось фурнитурного паза: 13 мм

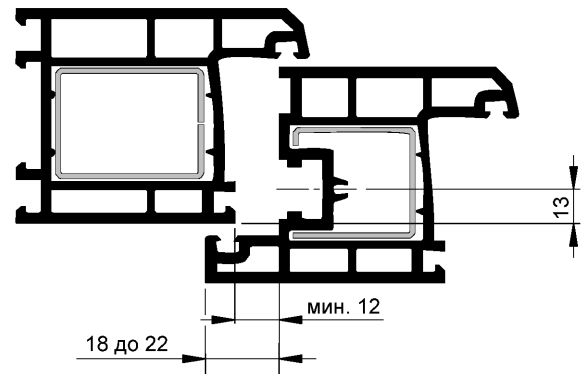

Детали фурнитуры, непосредственно зависящие от исполнения ПВХ профиля, указаны в регистре 7 данного каталога

Внимание: Для фурнитуры SIEGENIA системы FAVORIT Si-line KF 3/23 действительны области применения в зависимости от геометрических размеров створок. Также необходимо строго соблюдать информацию об ограничениях веса створки, ее геометрических размеров, расстояния между точками запираения, указанную в папке переработчика системодателя ПВХ профиля

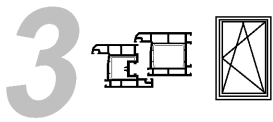

FAVORIT KF Si-line 3

Положение ручки варьируемое/центральное

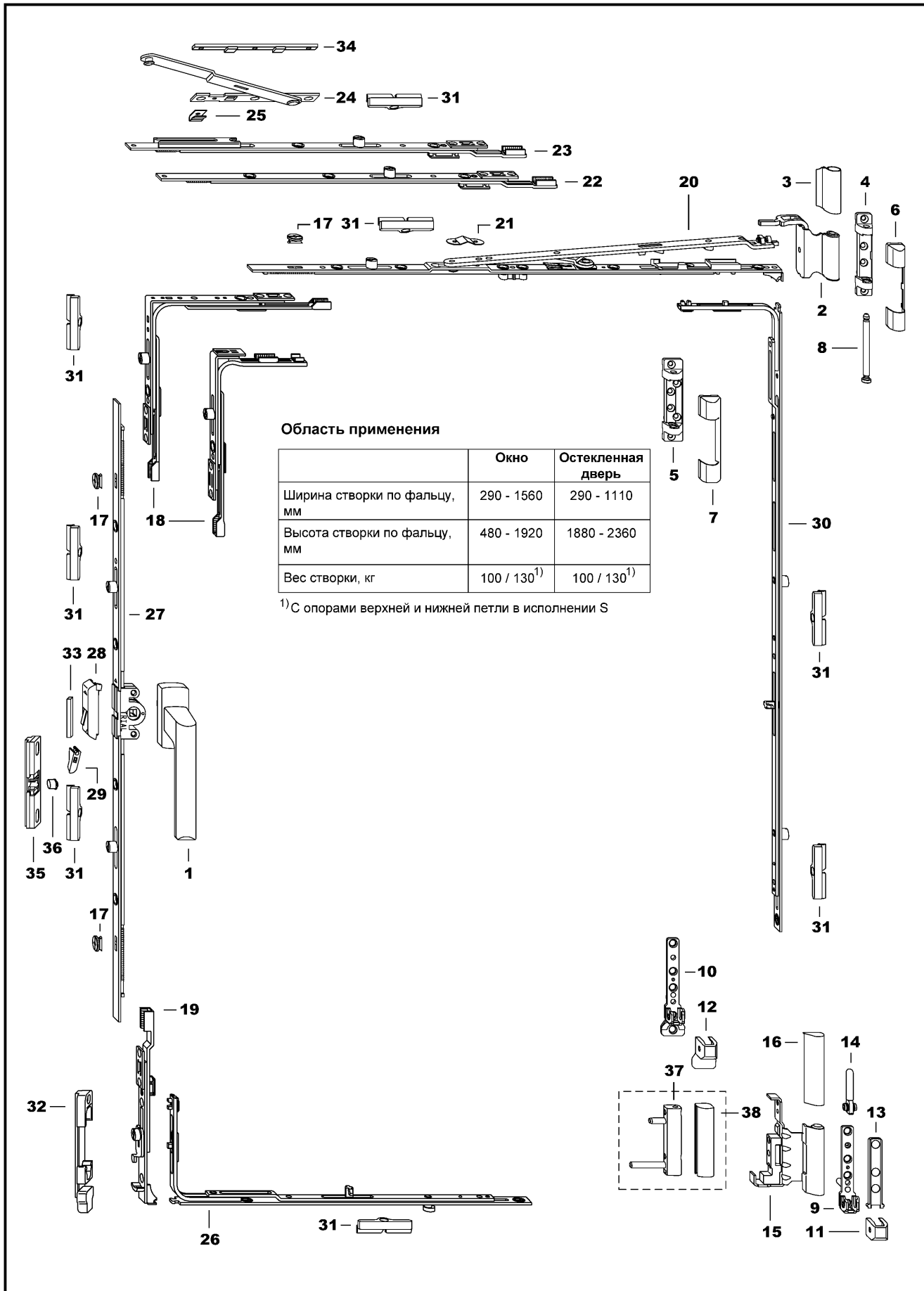

FAVORIT KF Si-line 3

Положение ручки варьируемое/центральное
 Поворотн-откидная фурнитура для прямоугольных
 ПВХ окон с межфальцевым зазором 12 мм

Покрытие:
 желтое хромирование GC/
 титан-серебро TS

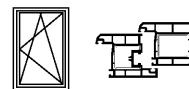

3

	Поз.	Наименование детали	Необходимо GC		Необходимо TS							
			шт.	шт.	шт.	шт.						
необходимо всегда	1	Ручка Favorit Si-Line	см.пер. 6	1	см.пер. 6	1						
	2	Ножничная петля KF - 12/... DH	см.пер. 4	1	см.пер. 4	1						
	4	Опора ножничной петли KF6x12DH до 100 кг	836149	1	707593	1						
	5	Опора ножничной петли KF-S 6x12DH до 130 кг	836187	1	707623	1						
	8	Палец опоры ножничной петли диам. 6 мм	833179	1	704196	1						
	9	Опора нижней петли KF 6x24/3 до 100 кг	835494	1	704592	1						
	10	Опора нижней петли S-KF 6x12 до 130 кг	835555	1	704639	1						
	14	Палец опоры нижней петли диам. 7 мм	833193	1	700600	1						
	15	Фальцевая петля KF12/... левая/правая	см.пер. 4	1	см.пер. 4	1						
	17	Захват поворотный	804377	1	702543	1						
	37	Врезная петля KF 6-16/36	886984	1	709542	1						
	декоративная группа	3	Декоративная накладка W KF для позиции 2	836194	1	836200	1					
		6	Декоративная накладка S для позиции 4	834145	1	834855	1					
		7	Декоративная накладка S KF - S для позиции 5	835821	1	835838	1					
		11	Декоративная накладка EL U для позиции 9	833230	1	833247	1					
12		Декоративная накладка EL - S U для позиции 10	834138	1	834848	1						
13		Декоративная накладка EL O для позиции 9 или 10	833216	1	833223	1						
16		Декоративная накладка FEB левая для позиции 15	887349	1	887356	1						
			правая	887158	1	887165	1					
38	Декоративная накладка EB для позиции 37	887530	1	887547	1							
Поз.	Наименование детали	Артикул		Необходимо в зависимости от ШСФ (мм), шт.								
		GC	TS	290 - 410	411 - 570	571 - 800	801 - 1030	1031 - 1260 ¹⁾	1261 - 1490 ¹⁾	1491 - 1560 ¹⁾		
зависит от ШСФ	18	Угловая передача VSO/узкая	804667	702925	1							
		Угловая передача VSO	804605	702864		1	1	1	1	1	1	
	20	Ножницы 7 тип.30	807910	707302	1	1						
			тип.35MV	807927	707319			1				
			тип.50MV	807934	707326				1		1	
			тип.55MV	807941	707333					1	1	
	22	Промежуточная передача тип.460MV	805039	703762						1/-		
	23-25	Набор Дополнительные ножницы	см.пер. 5							-1	1/1	
	34	Пластина Z для дополнительных ножниц	см.пер. 7							-1	1/1	
	26	Угловая дополнительная передача VSU/BS тип.50	804384	702550				1	1			
тип.70			804391	702567						1	1	
31	Запорная пластина А...	см.пер. 7				1	2	2	3	3		
Поз.	Наименование детали	Артикул		Необходимо в зависимости от ВСФ (мм), шт.								
		GC	TS	480 - 600	601 - 800	801 - 1060	1061 - 1200	1201 - 1460	1461 - 1600	1601 - 1920	1880 - 2360	
зависит от ВСФ	21	Ограничитель угла откидывания	805701		1	1 ²⁾						
	27	Привод 3 тип.0 высота ручки, мм 240 - 300	886205	706985	1							
			тип.1 300 - 400	886229	706992		1					
			тип.1aMV 400 - 530	886243	707005			1				
			тип.2MV 530 - 730	886267	707012				1	1		
			тип.3MV 730 - 960	886281	707029						1	1
			тип.4/TL 940 - 1180	886304	707036							1
	19	Поворотн - откидное устройство	802700	701072	1	1	1	1	1	1	1	
	28,29	Предохранитель ошибочного действия	225165	289983							1	
	33	Упор KF	см.пер. 7								1	
	30	Угловая дополнительная передача VSU/BS тип.50	804384	702550			1	1				
			тип.70	804391	702567					1	1	
			тип.90	804407	702574						1	
			тип.130/TL	804728	703045							1
	31	Запорная пластина А...	см.пер. 7		1	1	3	3	3	3	3	5
	32	Запорно - откидная пластина А...	см.пер. 7		1	1	1	1	1	1	1	1
35	Балконная защелка А... ³⁾	см.пер. 7									(1)	
36	Гильза балконной защелки ³⁾	см.пер. 7									(1)	

¹⁾Максимальная ШСФ для дверей 1100 мм
²⁾До ВСФ в 750 мм

³⁾При необходимости

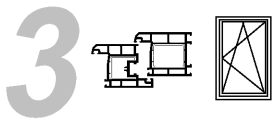

FAVORIT KF Si-line 23

Положение ручки константное

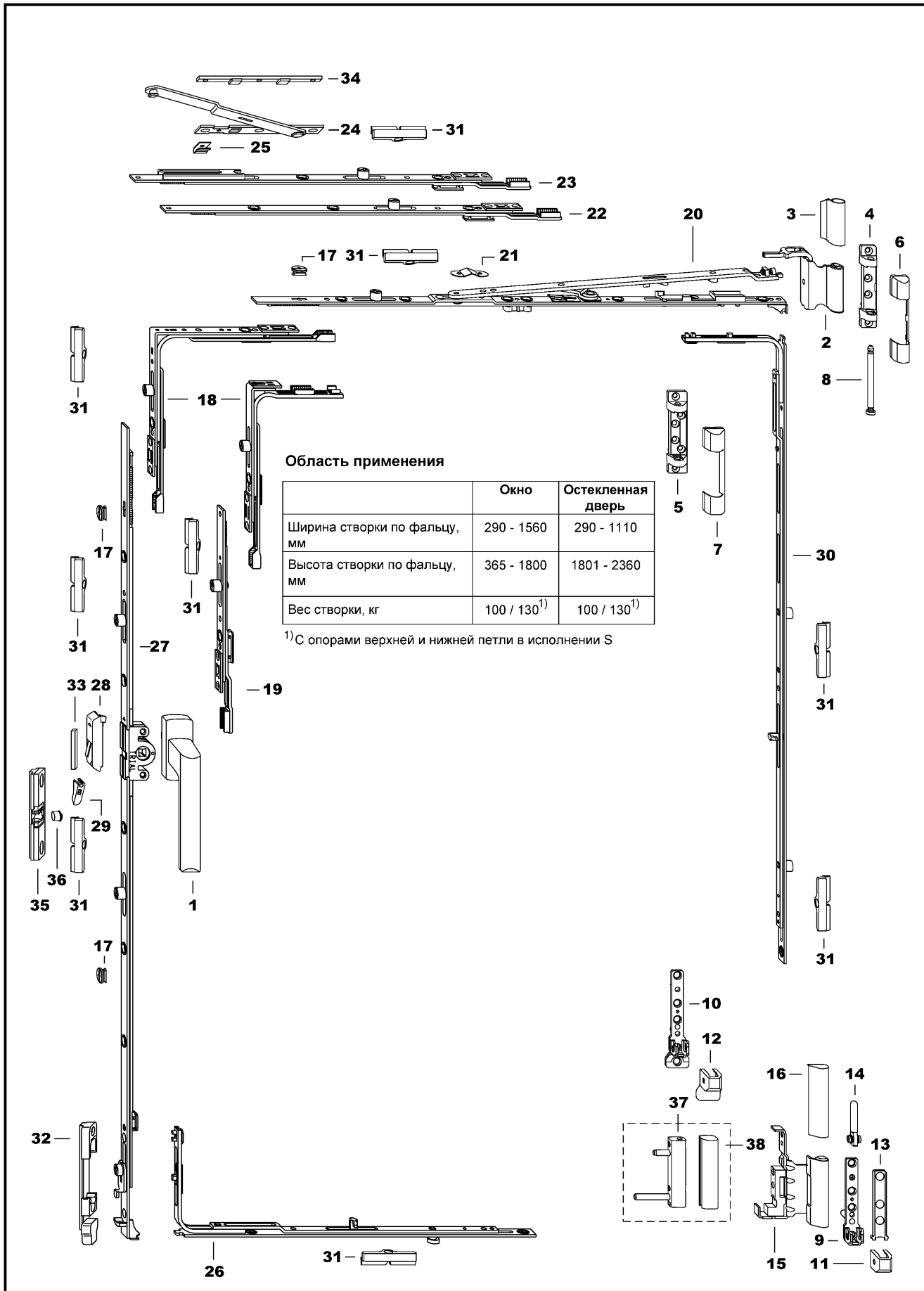

FAVORIT KF Si-line 23

Положение ручки константное

Поворотнo-откидная фурнитура для прямоугольных ПВХ окон с межфальцевым зазором 12 мм

Покрытие:

желтое хромирование GC/
титан-серебро TS

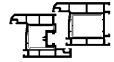

3

	Поз.	Наименование детали	Необходимо GC		Необходимо TS											
			шт.	шт.	шт.	шт.										
необходимо всегда	1	Ручка Favorit Si-Line	см.пер. 6	1	см.пер. 6	1										
	2	Ножничная петля KF - 12/... DH	см.пер. 4	1	см.пер. 4	1										
	4	Опора ножничной петли KF6x12DH до 100 кг	836149	1	707593	1										
	5	Опора ножничной петли KF-S 6x12DH до 130 кг	836187	1	707623	1										
	8	Палец опоры ножничной петли диам. 6 мм	833179	1	704196	1										
	9	Опора нижней петли KF 6x24/3 до 100 кг	835494	1	704592	1										
	10	Опора нижней петли S-KF 6x12 до 130 кг	835555	1	704639	1										
	14	Палец опоры нижней петли диам. 7 мм	833193	1	700600	1										
	15	Фальцевая петля KF12/... левая/правая	см.пер. 4	1	см.пер. 4	1										
	17	Захват поворотный	804377	1	702543	1										
	37	Врезная петля KF 6-16/36	886984	1	709542	1										
	декоративная группа	3	Декоративная накладка W KF для позиции 2	836194	1	836200	1									
		6	Декоративная накладка S для позиции 4	834145	1	834855	1									
		7	Декоративная накладка S KF - S для позиции 5	835821	1	835838	1									
11		Декоративная накладка EL U для позиции 9	833230	1	833247	1										
12		Декоративная накладка EL - S U для позиции 10	834138	1	834848	1										
13		Декоративная накладка EL O для позиции 9 или 10	833216	1	833223	1										
16		Декоративная накладка FEB левая для позиции 15	887349	1	887356	1										
			правая	887158	1	887165	1									
38	Декоративная накладка EB для позиции 37	887530	1	887547	1											
	Поз.	Наименование детали	Артикул		Необходимо в зависимости от ШСФ (мм), шт.											
			GC	TS	290 410	411 570	571 800	801 1030	1031 1260 ¹⁾	1261 1490 ¹⁾	1491 1560 ¹⁾					
зависит от ШСФ	18	Угловая передача VSO/узкая	804667	702925	1											
		Угловая передача VSO	804605	702864		1	1	1	1	1	1	1				
	20	Ножницы 7 тип.30	807910	707302	1	1										
			тип.35MV	807927	707319			1								
			тип.50MV	807934	707326				1		1					
			тип.55MV	807941	707333					1		1				
	22	Промежуточная передача тип.460MV	805039	703762							1/-					
	23-25	Набор Дополнительные ножницы	см.пер. 5								-1	1/1				
	34	Пластина Z для дополнительных ножниц	см.пер. 7								-1	1/1				
	26	Угловая дополнительная передача VSU/BS тип.50	804384	702550				1	1							
тип.70			804391	702567							1	1				
31	Запорная пластина А...	см.пер. 7				1	2	2	2	3	3					
	Поз.	Наименование детали	Артикул		Необходимо в зависимости от ВСФ (мм), шт.											
			GC	TS	365 430	431 600	601 800	801 1000	1001 1200	1201 1400	1401 1600	1601 1800	1801 2000	2001 2200	2201 2360	
зависит от ВСФ	21	Ограничитель угла откидывания	805701		1	1	1 ²⁾									
	27	Привод 23 тип. 40 высота ручки, мм 125	886335	707050	1											
			тип.50	886359	707067		1									
			тип.60	886373	707074			1								
			тип.80 MV	886410	707098				1							
			тип.100 MV	886434						1						
			тип.120 MV	886458							1					
			тип.140 MV	886472								1				
			тип.160 MV	804087									1			
			тип.180/ TL	886496										1		
	тип.200/ TL	886519											1	1		
	19	Промежуточная передача тип.230MV	805022	703748											1	
	28,29	Предохранитель ошибочного действия	225165	289983									1	1	1	
	33	Упор KF	см.пер. 7										1	1	1	
	26	Угловая дополнительная передача VSU/BS тип.50	804384	702550				1	1							
			тип.70	804391	702567					1	1					
			тип.90	804407	702574							1				
	тип.130/TL	804728	703045									1	1	1		
31	Запорная пластина А...	см.пер. 7					2	2	2	2	2	4	4	5		
32	Запорно - откидная пластина А...	см.пер. 7		1	1	1	1	1	1	1	1	1	1	1		
35	Балконная защелка А...	см.пер. 7 ³⁾										(1)	(1)	(1)		
36	Гильза балконной защелки	см.пер. 7 ³⁾										(1)	(1)	(1)		

¹⁾Максимальная ШСФ для дверей 1100 мм

²⁾До ВСФ в 750 мм

³⁾При необходимости

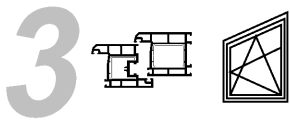

FAVORIT KF Si-line 3 SF

Положение ручки варьируемое/центральное

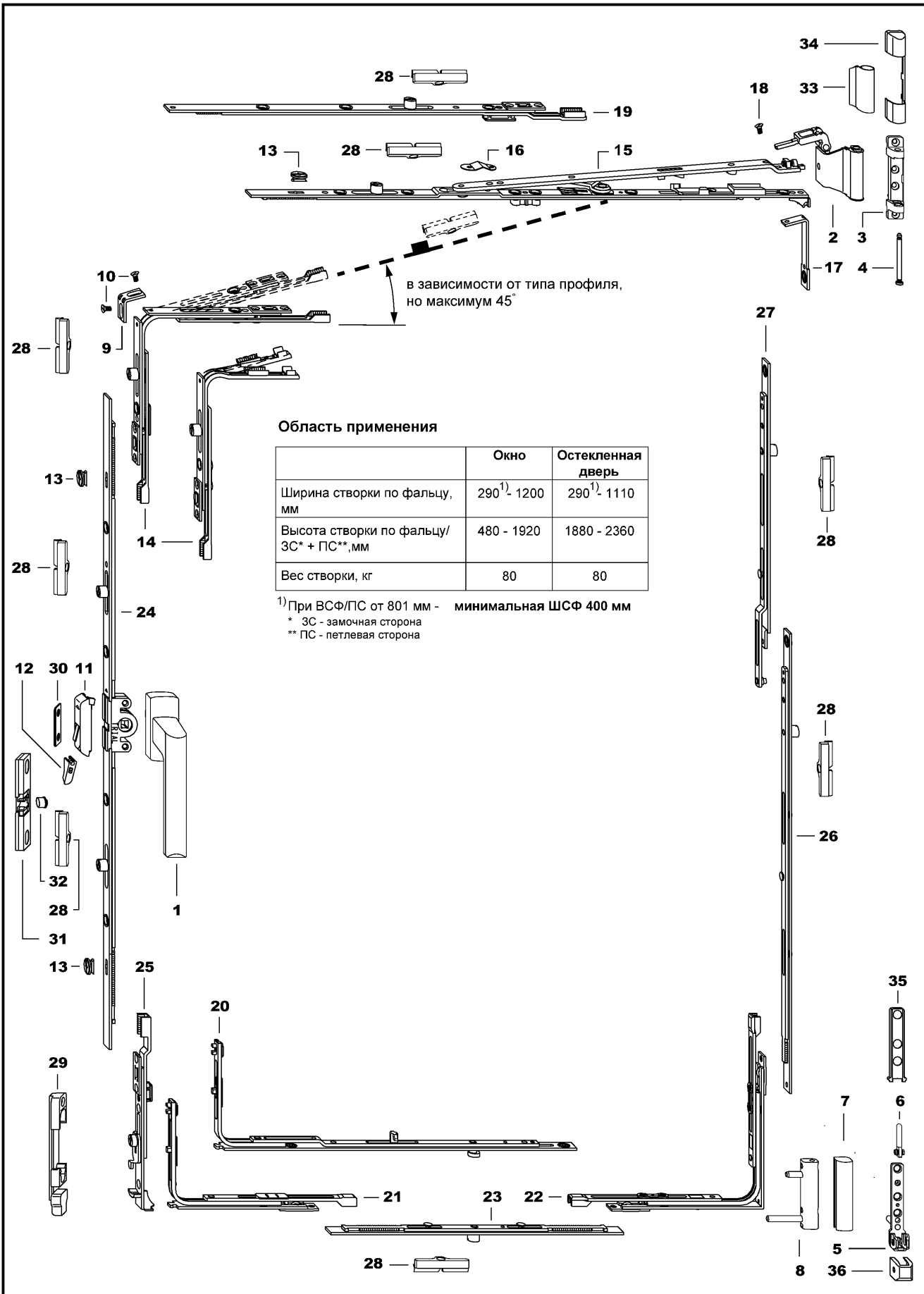

FAVORIT KF Si-line 3 SF

Положение ручки варьируемое/центральное
Поворотно-откидная фурнитура для трапециевидных
ПВХ окон с межфальцевым зазором 12 мм

Покрyтие:
желтое хромирование GC/
титан-серебро TS

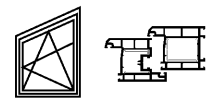

3

Поз.	Наименование детали		Необходимо GC		Необходимо TS								
			шт.	шт.	шт.	шт.							
необходимо всегда	1	Ручка Favorit Si-Line	см.рег. 6	1	см.рег. 6	1							
	2	Ножничная петля SF KF - 12/... DH	см.рег. 4	1	см.рег. 4	1							
	3	Опора ножничной петли KF6x12DH до 100 кг	836149	1	707593	1							
	4	Палец опоры ножничной петли диам. 6 мм	833179	1	704196	1							
	5	Опора нижней петли KF 6x24/3 до 100 кг	835494	1	704592	1							
	6	Палец опоры нижней петли диам. 7 мм	833193	1	700600	1							
	9-12	Набор Принадлежностей SF вкл. предохранитель ошибочного действия	801956	1	706114	1							
	13	Захват поворотный	804377	1	702543	1							
декоративная группа	8	Врезная петля KF 6-16/36	886984	1	709542	1							
	33	Декоративная накладка W KF для позиции 2	836194	1	836200	1							
	34	Декоративная накладка S для позиции 3	834145	1	834855	1							
	36	Декоративная накладка EL U для позиции 5	833230	1	833247	1							
	35	Декоративная накладка EL O для позиции 5	833216	1	833223	1							
7	Декоративная накладка EB для позиции 8	887530	1	887547	1								
Поз.	Наименование детали		Артикул		Необходимо в зависимости от скоса (мм), шт.								
			GC	TS	290 - 410	411 - 570	571 - 800	801 - 1030	1031 - 1260 ¹⁾	1261 - 1490 ¹⁾	1491 - 1700 ¹⁾		
14	Угловая передача VSO-SF/узкая		804711	702970	1								
	Угловая передача VSO-SF		804629	702888		1	1	1	1	1	1		
15	Ножницы 7 тип.30		807910	707302	1	1							
	тип.35MV		807927	707319			1						
	тип.50MV		807934	707326				1	1	1	1		
17-18	Фиксатор ножниц SF-BS		209967	280249	1	1	1	1	1	1	1		
19	Промежуточная передача тип.230		805015	703731					1				
	тип.460MV		805039	703762						1			
	тип.690MV		805053	703786							1		
28	Запорная пластина А...		см.рег. 7		1	1	1	2	2	3	3		
Поз.	Наименование детали		Артикул		Необходимо в зависимости от ШСФ (мм), шт.								
			GC	TS	290 - 410	401 - 600	601 - 800	801 - 1030	1031 - 1260 ¹⁾				
20	Угловая допол. передача VSU/BS тип.50 до 800 мм ВСФ/ПС		804384	702550				1/-	1/-				
21	Угловая передача VSU A0064		804483	702680		-1	-1	-1	-1				
22	Угловая передача H BSU 18/20		835272	703106		-1	-1	-1	-1				
23	Промежуточная передача тип.0 от 800 мм ВСФ/ПС		805114	703809		-1							
	тип.1		805121	703816			-1						
	тип.1MV		805138	703823				-1					
	тип.2MV		805145	703830					-1				
28	Запорная пластина А...		см.рег. 7					1	1				
Поз.	Наименование детали		Артикул		Необходимо в зависимости от ВСФ по ЗС* (мм), шт.								
			GC	TS	480 - 600	601 - 800	801 - 1060	1061 - 1200	1201 - 1460	1461 - 1600	1601 - 1920	1880 - 2360	
24	Привод 3 тип.0 высота ручки, мм 240 - 300		886205	706985	1								
	тип.1 300 - 400		886229	706992		1							
	тип.1aMV 400 - 530		886243	707005			1						
	тип.2MV 530 - 730		886267	707012				1	1				
	тип.3MV 730 - 960		886281	707029						1	1		
	тип.4/TL 940 - 1180		886304	707036								1	
25	Поворотно - откидное устройство		802700	701072	1	1	1	1	1	1	1	1	
30	Упор KF		см.рег. 7		1	1	1	1	1	1	1	1	
28	Запорная пластина А...		см.рег. 7				1	1	1	1	1	2	
Поз.	Наименование детали		Артикул		Необходимо в зависимости от ВСФ по ПС (мм), шт.								
			GC	TS	1	1 ²⁾							
16	Ограничитель угла откидывания		805701		1	1 ²⁾							
26	Срединный запор тип.50		802670	700969			1	1					
	тип.70		802687	700976					1	1	1		
	тип.90		802694	700983							1		
27	Удлинитель MV тип.60		802663	700952							1		
29	Запорно - откидная пластина А...		см.рег. 7		1	1	1	1	1	1	1	1	
28	Запорная пластина А...		см.рег. 7				1	1	1	1	1	2	
31	Балконная защелка А... ³⁾		см.рег. 7									(1)	
32	Гильза балконной защелки ³⁾		см.рег. 7									(1)	

¹⁾Максимальная ШСФ для дверей 1100 мм

²⁾До ВСФ в 750 мм

³⁾При необходимости



FAVORIT KF Si-line 23 SF

Положение ручки константное

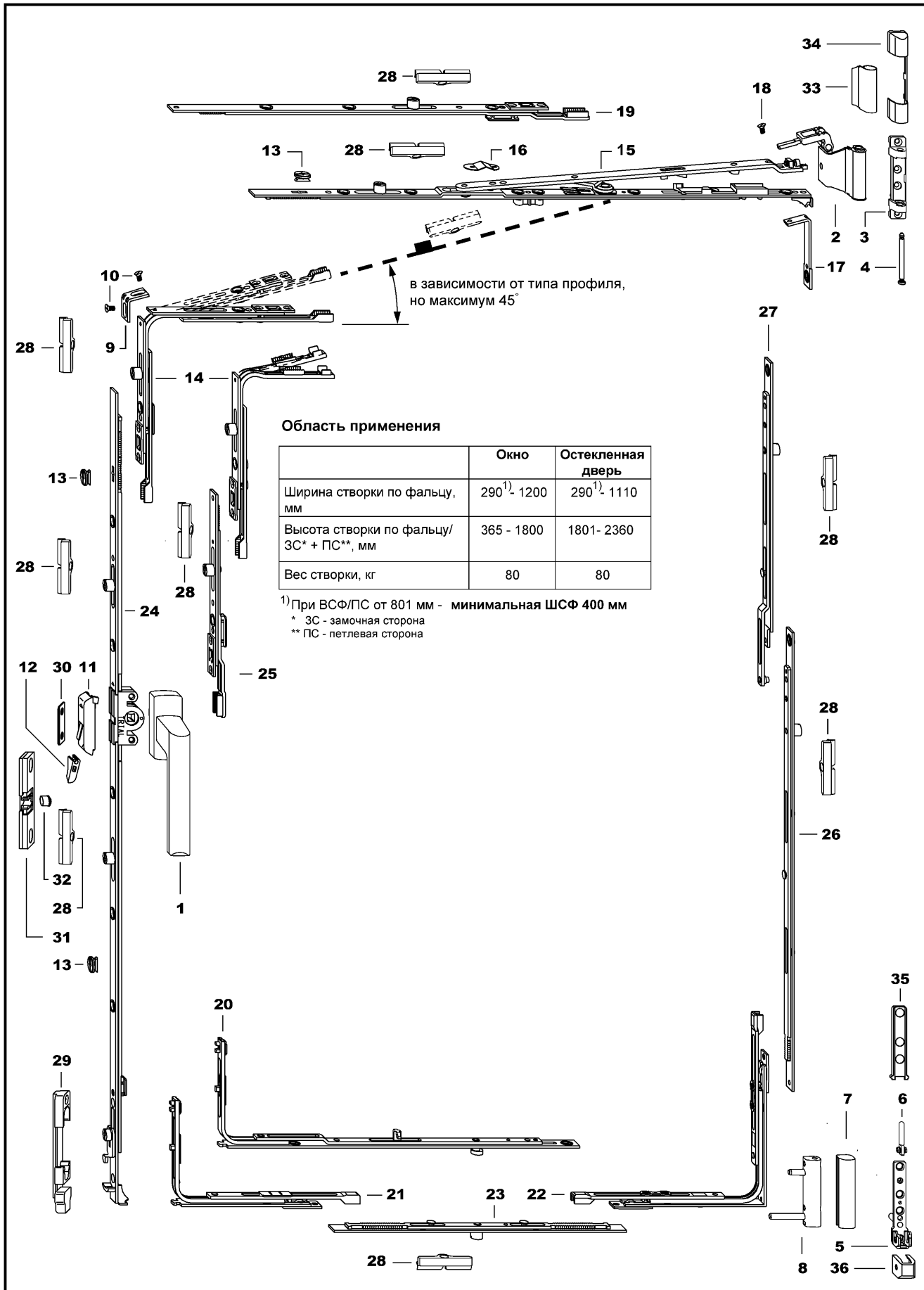

FAVORIT KF Si-line 23 SF

Положение ручки константное

Поворотно-откидная фурнитура для трапециевидных ПВХ окон с межфальцевым зазором 12 мм

Покрытие:

желтое хромирование GC/
титан-серебро TS

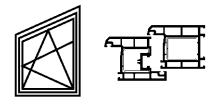

3

Поз.	Наименование детали	Необходимо GC		Необходимо TS											
		шт.	шт.	шт.	шт.										
необходимо всегда	1 Ручка Favorit Si-Line	см.пер. 6	1	см.пер. 6	1										
	2 Ножничная петля SF KF - 12/... DH	см.пер. 4	1	см.пер. 4	1										
	3 Опора ножничной петли KF6x12DH до 100 кг	836149	1	707593	1										
	4 Палец опоры ножничной петли диам. 6 мм	833179	1	704196	1										
	5 Опора нижней петли KF 6x24/3 до 100 кг	835494	1	704592	1										
	6 Палец опоры нижней петли диам. 7 мм	833193	1	700600	1										
	9-12 Набор Принадлежностей SF вкл. предохранитель ошибочного действия	801956	1	706114	1										
	13 Захват поворотный	804377	1	702543	1										
	8 Врезная петля KF 6-16/36	886984	1	709542	1										
	декоративная группа	33 Декоративная накладка W KF для позиции 2	836194	1	836200	1									
		34 Декоративная накладка S для позиции 3	834145	1	834855	1									
		36 Декоративная накладка EL U для позиции 5	833230	1	833247	1									
		35 Декоративная накладка EL O для позиции 5	833216	1	833223	1									
7 Декоративная накладка EB для позиции 8		887530	1	887547	1										
Поз.	Наименование детали	Артикул GC TS		Необходимо в зависимости от скоса (мм), шт.											
		GC	TS	290-410	411-570	571-800	801-1030	1031-1260 ¹⁾	1261-1490 ¹⁾	1491-1700 ¹⁾					
14	Угловая передача VSO-SF/узкая	804711	702970	1											
	Угловая передача VSO-SF	804629	702888		1	1	1	1	1	1					
	15 Ножницы 7	тип.30	807910	707302	1	1									
		тип.35MV	807927	707319			1								
		тип.50MV	807934	707326				1	1	1	1				
	17-18	Фиксатор ножниц SF-BS	209967	280249	1	1	1	1	1	1	1				
	19	Промежуточная передача	тип.230	805015	703731				1						
			тип.460MV	805039	703762					1					
			тип.690MV	805053	703786						1				
	28	Запорная пластина A...	см.пер. 7		1	1	1	2	2	3	3				
Поз.	Наименование детали	Артикул GC TS		Необходимо в зависимости от ШСФ (мм), шт.											
		GC	TS	290-410	401-600	601-800	801-1030	1031-1200 ¹⁾							
20	Угловая допол. передача VSU/BS тип.50 до 800 мм ВСФ/ПС	804384	702550				1/-	1/-							
21	Угловая передача VSU A0064	804483	702680		-1	-1	-1	-1							
22	Угловая передача H BSU 18/20	835272	703106		-1	-1	-1	-1							
23	Промежуточная передача	тип.0	805114	703809		-1									
		тип.1	805121	703816			-1								
		тип.1MV	805138	703823				-1							
		тип.2MV	805145	703830					-1						
28	Запорная пластина A...	см.пер. 7					1	1							
Поз.	Наименование детали	Артикул GC TS		Необходимо в зависимости от ВСФ (мм), шт.											
		GC	TS	365-430	431-600	601-800	801-1000	1001-1200	1201-1400	1401-1600	1601-1800	1801-2000	2001-2200	2201-2360	
16	Ограничитель угла откидывания	805701		1	1	1 ²⁾									
24	Привод 23 тип. 40 высота ручки, мм 125	тип.50 190	886335	707050	1										
		тип.60 290	886359	707067		1									
		тип.80 MV 390	886373	707074			1								
		тип.80 MV 390	886410	707098				1							
		тип.100 MV 490	886434						1						
		тип.120 MV 590	886458							1					
		тип.140 MV 690	886472								1				
		тип.160 MV 690	804087									1			
		тип.180/ TL 1090	886496										1		
тип.200/ TL 1090	886519											1			
25	Промежуточная передача тип.230MV	805022	703748										1		
30	Упор KF	см.пер. 7		1	1	1	1	1	1	1	1	1	1		
28	Запорная пластина A...	см.пер. 7					1	1	1	1	2	2	2		
Поз.	Наименование детали	Артикул GC TS		Необходимо в зависимости от ВСФ по ПС (мм), шт.											
		GC	TS												
26	Срединный запор	тип.50	802670	700969				1	1				1	1	1
		тип.70	802687	700976						1	1				
		тип.90	802694	700983								1			
27	Удлинитель MV тип.60	802663	700952									1	1	1	
29	Запорно - откидная пластина A...	см.пер. 7		1	1	1	1	1	1	1	1	1	1	1	
28	Запорная пластина A...	см.пер. 7					1	1	1	1	1	2	2	2	
31, 32	Балконная защелка A... и гильза ³⁾	см.пер. 7										(1)	(1)	(1)	

¹⁾ Максимальная ШСФ для дверей 1100 мм ²⁾ До ВСФ в 750 мм ³⁾ При необходимости

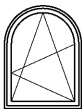

FAVORIT KF Si-line 3 RB

Положение ручки варьируемое/центральное

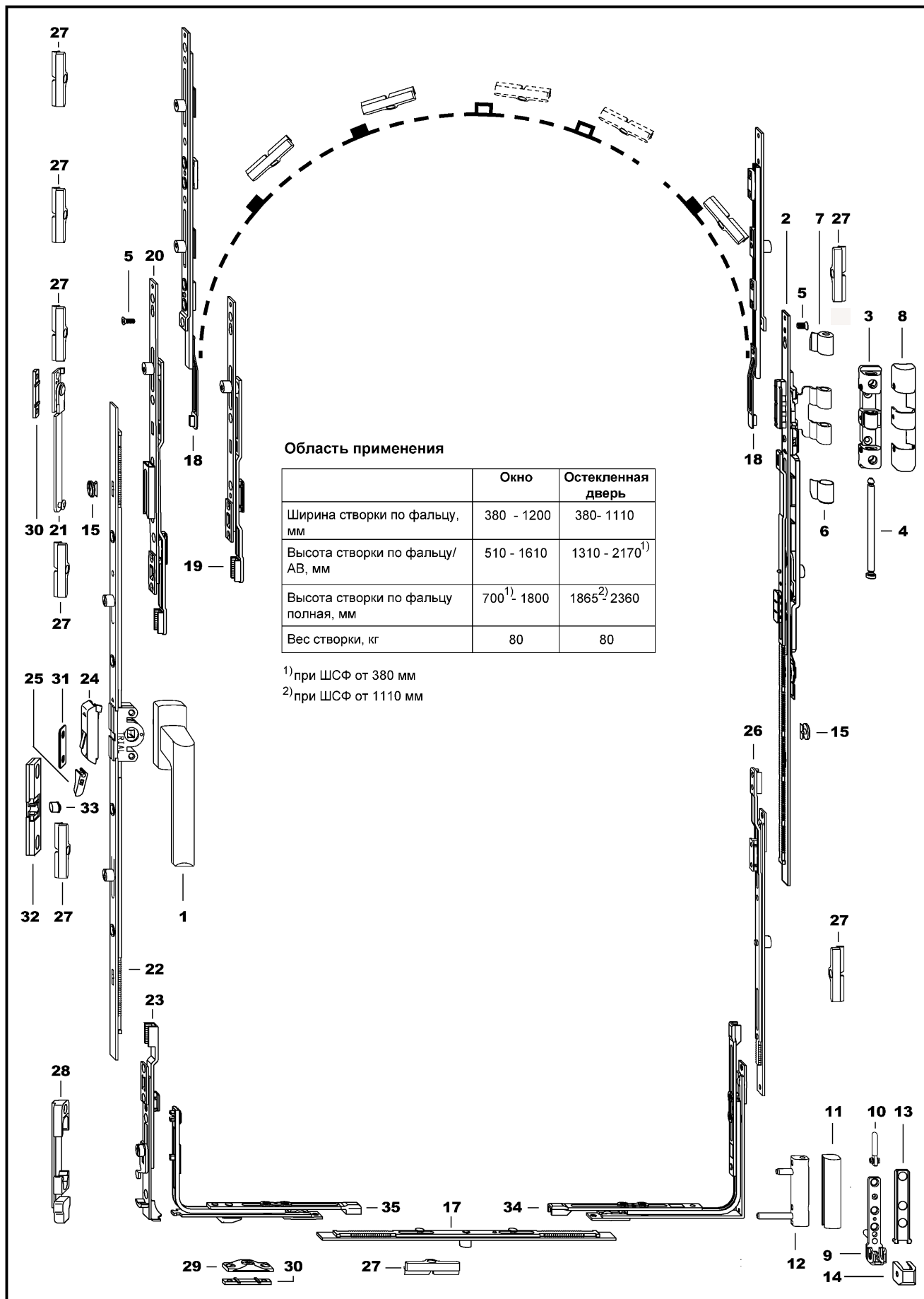

FAVORIT KF Si-line 3 RB

Положение ручки варьируемое/центральное
Поворотнo-откидная фурнитура для арочных
ПВХ окон с межфальцевым зазором 12 мм

Покрyтие:
желтое хромирование GC/
титан-серебро TS

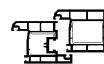
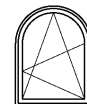

3

Поз.	Наименование детали	Необходимо GC		Необходимо TS		
		шт.	шт.	шт.	шт.	
1	Ручка Favorit Si-Line	см.рег. 6	1	см.рег. 6	1	
2	Ножницы RB 7/...	см.рег. 5	1	см.рег. 5	1	
3-8, 29	Набор Favorit- RB	белый	866337	1	715680	1
		коричневый	866344	1	715673	1
30	Подкладка А... для позиции 29	см.рег. 7	1	см.рег. 7	1	
9	Опора нижней петли KF 6x24/3	835494	1	704592	1	
10	Палец опоры нижней петли диам. 7 мм	833193	1	700600	1	
12	Врезная петля KF 6-16/36	886984	1	709542	1	
15	Захват поворотный	804377	1	702543	1	
34	Угловая передача H BSU 18/20	835272	1	703106	1	
35	Угловая передача VSU - RB	834435	1	702819	1	
24,25	Предохранитель ошибочного действия	225165	1	289983	1	
31	Упор KF	см.рег. 7	1	см.рег. 7	1	
11	Декоративная накладка EB для позиции 12	887530	1	887547	1	
13	Декоративная накладка EL O для позиции 9	833216	1	833223	1	
14	Декоративная накладка EL U для позиции 9	833230	1	833247	1	

Поз.	Наименование детали	Артикул		Необходимо в зависимости от ШСФ (мм), шт.						
		GC	TS	380-500	501-600	601-800	801-900	901-1030	1031-1200 ¹⁾	
17	Промежуточная передача	тип.0	805114 703809	1	1					
		тип.1	805121 703816			1				
		тип.1MV	805138 703823				1	1		
		тип.2MV	805145 703830						1	
18	Промежуточная передача RB		837719 703960		1	1	2	2	2	
		Промежуточная передача RB короткая	854665 704004	1		1				
19	Шпингалет VS/RB короткий при ВСФ/ЗС см. часть 1 и 3	837672 703298	1	1	1	1				
20,21	Набор Дополнительные ножницы RB при ВСФ/ЗС см. часть 2 и 4	231630 275054						1	1	
30	Подкладка А... для поз. 21	см.рег. 7						1	1	
27	Запорная пластина А...	см.рег. 7		2	3	4	6	6	7	

¹⁾Максимальная ШСФ для дверей 1100 мм

Поз.	Наименование детали	Артикул		Необходимо в зависимости от ВСФ (мм), шт.							
		GC	TS	510-710	711-940	941-1170	1171-1400	1401-1630	1631-1860	1861-2090	2091-2170
26	Промежуточная передача	тип. 230 MV	805022 703748		1					1	
		тип. 460 MV	805039 703762			1					1
		тип. 690 MV	805053 703786				1				
		тип. 920 2MV	837726 703977					1			
		тип. 1150 2MV	837733 703984						1	1	1
27	Запорная пластина А...	см.рег. 7		1	1	1	2	2	3	3	

- ① для арочных окон до максимальной ШСФ 900 мм (без дополнительных ножниц)
- ② для арочных окон от минимальной ШСФ 901 мм (с дополнительными ножницами)
- ③ для арочных остекленных дверей до максимальной ШСФ 900 мм (без дополнительных ножниц)
- ④ для арочных остекленных дверей от минимальной ШСФ 901 мм (с дополнительными ножницами)

3

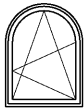
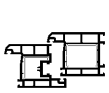

FAVORIT KF Si-line 3 RB

Покрытие:
желтое хромирование GC/
титан-серебро TS

Положение ручки варьируемое/центральное
Поворотно-откидная фурнитура для арочных
ПВХ окон с межфальцевым зазором 12 мм

1 для арочных окон до максимальной ШСФ 900 мм (без дополнительных ножиц)

Поз.	Наименование детали	Артикул		Необходимо по ЗС в зависимости от ВСФ (мм), шт.									
		GC	TS	510 - 630	631 - 900	901 - 1200	1201 - 1450	1451 - 1610					
22	Привод 3	тип.0	высота ручки, мм	240 - 300	886205	706985	1						
		тип.1		300 - 435	886229	706992		1					
		тип.1aMV		435 - 585	886243	707005			1				
		тип.2MV		585 - 710	886267	707012				1			
		тип.3MV		710 - 790	886281	707029					1		
23	Поворотно - откидное устройство				802700	701072	1	1	1	1	1		
27	Запорная пластина А...				см.пер. 7				1	1	1		
28	Запорно - откидная пластина А...				см.пер. 7		1	1	1	1	1		

2 для арочных окон от минимальной 901 мм (с дополнительными ножицами)

Поз.	Наименование детали	Артикул		Необходимо по ЗС в зависимости от ВСФ (мм), шт.									
		GC	TS	720 - 900	901 - 1290	1291 - 1350							
22	Привод 3	тип.1	высота ручки, мм	300 - 390	886229	706992	1						
		тип.1aMV		390 - 585	886243	707005		1					
		тип.2MV		585 - 615	886267	707012			1				
23	Поворотно - откидное устройство				802700	701072	1	1	1				
27	Запорная пластина А...				см.пер. 7			1	1				
28	Запорно - откидная пластина А...				см.пер. 7		1	1	1				

3 для арочных остекленных дверей до максимальной ШСФ 900 мм (без дополнительных ножиц)

Поз.	Наименование детали	Артикул		Необходимо по ЗС в зависимости от ВСФ (мм), шт.									
		GC	TS	1350 - 1500	1501 - 1700	1701 - 1850	1851 - 2050	2051 - 2170					
22	Привод 3	тип.1	высота ручки, мм	990	886229	706992	1						
		тип.1aMV		1090	886243	707005		1					
		тип.2MV		1090	886267	707012			1				
		тип.4a/TL		1090	803455	701829				1			
		тип.4/TL		1090	886304	707036					1		
26	Промежуточная передача	тип. 460 MV			805039	703762			1				
		тип. 690 MV			805053	703786	1	1					
23	Поворотно - откидное устройство				802700	701072	1	1	1	1	1		
27	Запорная пластина А...				см.пер. 7		1	2	2	2	2		
28	Запорно - откидная пластина А...				см.пер. 7		1	1	1	1	1		
32	Балконная защелка А...		при необходимости		см.пер. 7		(1)	(1)	(1)	(1)	(1)		
33	Гильза балконной защелки А...		при необходимости		см.пер. 7		(1)	(1)	(1)	(1)	(1)		

4 для арочных остекленных дверей от минимальной ШСФ 901 мм (с дополнительными ножицами)

Поз.	Наименование детали	Артикул		Необходимо по ЗС в зависимости от ВСФ (мм), шт.									
		GC	TS	1310 - 1450	1541 - 1550	1551 - 1700	1701 - 1910						
22	Привод 3	тип.1	высота ручки, мм	890	886229	706992	1						
		тип.1aMV		990/1090	886243	707005		1	1				
		тип.2MV		1090	886267	707012				1			
26	Промежуточная передача	тип. 460 MV			805039	703762	1	1	1	1			
23	Поворотно - откидное устройство				802700	701072	1	1	1	1			
27	Запорная пластина А...				см.пер. 7		1	2	2	2			
28	Запорно - откидная пластина А...				см.пер. 7		1	1	1	1			
32	Балконная защелка А...		при необходимости		см.пер. 7		(1)	(1)	(1)	(1)			
33	Гильза балконной защелки А...		при необходимости		см.пер. 7		(1)	(1)	(1)	(1)			

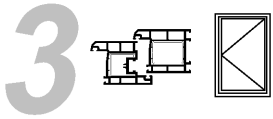

FAVORIT KF Si-line 23/3 DF

Положение ручки константное
Положение ручки варьируемое/центральное

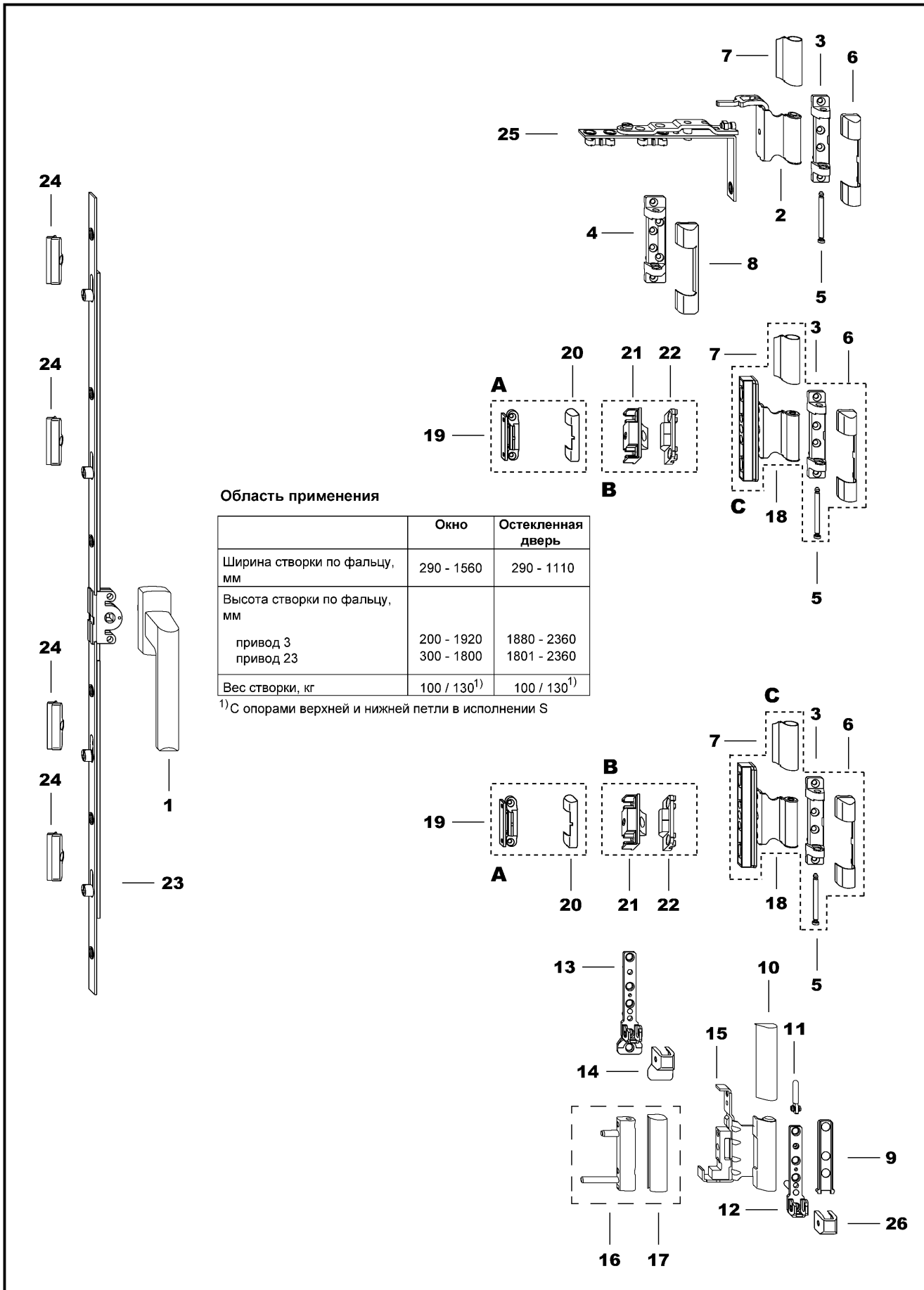

Область применения

	Окно	Остекленная дверь
Ширина створки по фальцу, мм	290 - 1560	290 - 1110
Высота створки по фальцу, мм		
привод 3	200 - 1920	1880 - 2360
привод 23	300 - 1800	1801 - 2360
Вес створки, кг	100 / 130 ¹⁾	100 / 130 ¹⁾

¹⁾ С опорами верхней и нижней петли в исполнении S

FAVORIT KF Si-line 23/3 DF

Положение ручки константное или варьируемое
Поворотная фурнитура для прямоугольных
ПВХ окон с межфальцевым зазором 12 мм

Покрытие:
желтое хромирование GC/
титан-серебро TS



3

	Поз.	Наименование детали	Необходимо GC		Необходимо TS											
			шт.	шт.	шт.	шт.										
необходимо всегда	1	Ручка Favorit Si-Line	см.пер. 6	1	см.пер. 6	1										
	2	Ножничная петля KF - 12/... DH	см.пер. 4	1	см.пер. 4	1										
	3	Опора ножничной петли KF6x12DH	до 100 кг	1	707593	1										
	4	Опора ножничной петли KF-S 6x12DH	до 130 кг	1	707623	1										
	5	Палец опоры ножничной петли диам. 6 мм		1	704196	1										
	12	Опора нижней петли KF 6x24/3	до 100 кг	1	704592	1										
	13	Опора нижней петли S-KF 6x12	до 130 кг	1	704639	1										
	11	Палец опоры нижней петли диам. 7 мм		1	700600	1										
	15	Фальцевая петля KF12/...	левая/правая	см.пер. 4	1	см.пер. 4	1									
	16	Врезная петля KF 6-16/36		1	709542	1										
	25	Ножницы поворотные 7 DF		1	707340	1										
	декоративная группа	7	Декоративная накладка W KF	для позиции 2	836194	1	836200	1								
		6	Декоративная накладка S	для позиции 3	834145	1	834855	1								
8		Декоративная накладка S KF - S	для позиции 4	835821	1	835838	1									
26		Декоративная накладка EL U	для позиции 12	833230	1	833247	1									
14		Декоративная накладка EL - S U	для позиции 13	834138	1	834848	1									
9		Декоративная накладка EL O	для позиции 12 или 13	833216	1	833223	1									
10		Декоративная накладка FEB	левая для позиции 15	887349	1	887356	1									
			правая	887158	1	887165	1									
	17	Декоративная накладка EB	для позиции 16	887530	1	887547	1									
	Поз.	Наименование детали	Необходимо GC		Необходимо TS											
A	19	Прижим наружный 0 градусов	806210	1..3	704646	1..3										
		белый	829790	1..3	713532	1..3										
		коричневый	829806	1..3	713549	1..3										
		Прижим наружный 5 градусов	806227	1..3	715642	1..3										
		белый	829813	1..3		1..3										
		коричневый	829820	1..3		1..3										
	20	Декоративная накладка MV	812990	1..3	813003	1..3										
B	21	Скрытый прижим MV, створочная часть	под фурнитурный паз	872826	1..3	700655	1..3									
	22	Скрытый прижим MV A..., рамная часть		см.пер. 7	1..3	см.пер. 7	1..3									
C	18	Поворотная петля KF-12/...	плюс поз.3,5,6,7 или 4,5,7,8	см.пер. 4	1..3	см.пер. 4	1..3									
	Поз.	Наименование детали	Артикул		Необходимо в зависимости от ВСФ (мм), шт.											
			GC	TS	300	431	601	801	1001	1201	1401	1601	1801	2001	2201	2360
					430	600	800	1000	1200	1400	1600	1800	2000	2200	2360	
	23	Привод DF 23 тип. 40 высота ручки, мм 125	803141	713440	1											
		тип.50 190	803158	701522		1										
		тип.60 290	803165	701539			1									
		тип.80 MV 390	803189	701553				1								
		тип.100 MV 490	803226	701584					1							
		тип.120 MV 590	803257	701614						1						
		тип.140 MV 690	803288	701645							1					
		тип.160 MV 690	803295	713457								1				
		тип.180/ TL 1090	803301	701669									1			
		тип.200/ TL 1090	803318	701676										1		
		тип.220/ TL 1090	803325	713464												1
	24	Запорная пластина A...	см.пер. 7		1	2	2	2	3	3	3	3	4	4	4	4
	23	Привод DF 3 для тип.40 ВСФ 200-430 мм	тип. 40 выс. ручки, мм 200-430	802830	701218	1										
		тип.60 401-600	802847	701225		1										
		тип.80 601-800	802854	701232			1									
		тип.100 801-1000	802861	701249				1								
		тип.120 MV 1001-1200	802878	701256					1							
		тип.140 MV 1201-1400	802885	701263						1						
		тип.160 MV 1401-1600	802892	701270							1					
		тип.180 MV 1601-1800	802908	701287								1				
		тип.200 MV 1801-2000	802915	701294									1			
		тип.220/ TL 2001-2200	802922	701300										1		
		тип.240/ TL 2201-2360	802939	701317												1
	24	Запорная пластина A...	см.пер. 7		1	2	2	2	3	3	3	3	4	4	4	4

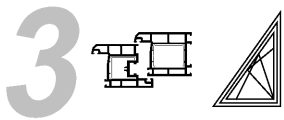

FAVORIT KF Si-line 3 DEF

Положение ручки варьируемое/центральное

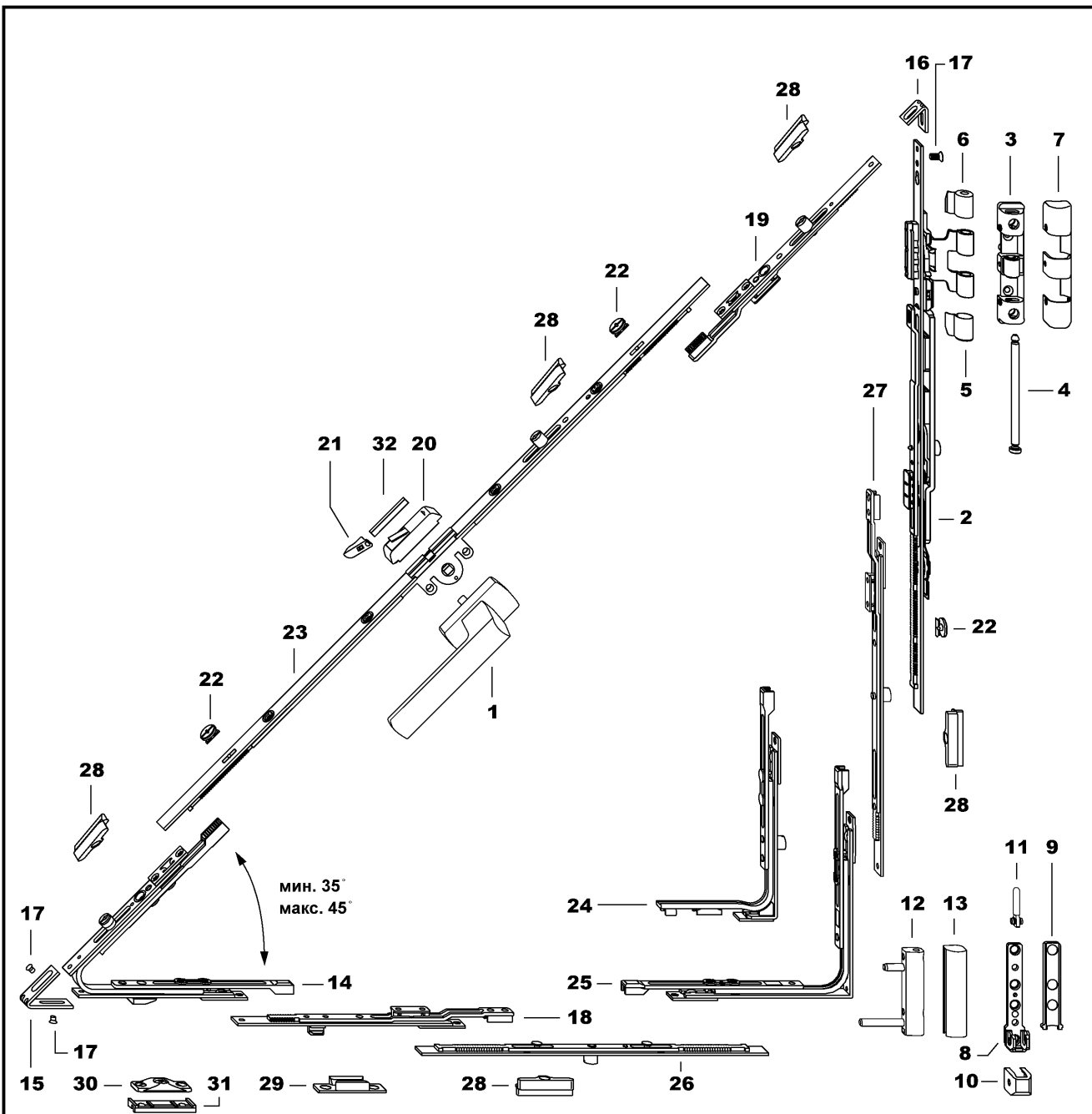

Область применения

	Окно
Ширина створки по фальцу, мм	535 - 1200
Высота створки по фальцу, мм	535 - 1200
Угол наклона	35 - 45°
Вес створки, кг	макс .80

FAVORIT KF Si-line 3 DEF

Положение ручки варьируемое/центральное
 Поворотно-откидная фурнитура для треугольных
 ПВХ окон с межфальцевым зазором 12 мм

Покрытие:
 желтое хромирование GC/
 титан-серебро TS

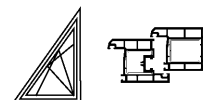

3

Поз.	Наименование детали	Необходимо GC		Необходимо TS						
		шт.	шт.	шт.	шт.					
1	Ручка Favorit Si-Line	см.пер. 6	1	см.пер. 6	1					
2	Ножницы RB 7/...	см.пер. 7	1	см.пер. 7	1					
3	Опора ножничной петли RB	836361	1	704325	1					
4	Палец опоры ножничной петли SL-RB	833179	1	704196	1					
8	Опора нижней петли KF 6x24/3	835494	1	704592	1					
11	Палец опоры нижней петли диам. 7 мм	833193	1	700600	1					
12	Врезная петля KF 6-16/36	886984	1	709542	1					
14	Угловая передача VSU - DEF	870020	1	713211	1					
15	Уголок - накладка VSU - DEF	872840	1							
16	Уголок - накладка VSO - SF	800041	1							
17	Винт M4 x 5	800058	3							
18	Промежуточный удлинитель PSK тип.230	821961	1	701881	1					
19	Промежуточный удлинитель тип.460 MV	805039	1	703762	1					
20	Предохранитель ошибочного действия A0063	824252	1	704981	1					
21	Нажимная деталь	824245	1							
22	Захват поворотный	804377	0-5	702543	0-5					
28	Запорная пластина А...	см.пер. 7	2	см.пер. 7	2					
5	Декоративная накладка W RB правая	для позиции 2	837764	1	837771	1				
6	Декоративная накладка W RB левая	для позиции 2	837788	1	837795	1				
7	Декоративная накладка S 7 RB	для позиции 3	837740	1	837757	1				
9	Декоративная накладка EL O	для позиции 8	833216	1	833223	1				
10	Декоративная накладка EL U	для позиции 8	833230	1	833247	1				
13	Декоративная накладка EB	для позиции 8	887530	1	887547	1				
Поз.	Наименование детали	Артикул		Необходимо в зависимости от скоса (мм), шт.						
		GC	TS	750 940	941 1200	1201 1600	1601 1700			
23	Привод 3	тип.1	положение ручки, мм	305 - 400	886229	706992	1			
		тип.1a MV		400 - 530	886243	707005		1		
		тип.2 MV		530 - 730	886267	707012			1	
		тип.3 MV		730 - 780	886281	707029				1
Поз.	Наименование детали	Артикул		Необходимо GC		Необходимо TS				
		GC	TS	шт.	шт.	шт.	шт.			
24	Угловая передача VSO/узкая	<i>при ШСФ от 535 до 610 мм</i>		804667	1	702925	1			
25	Угловая передача BSU H-18/20	<i>при ШСФ от 611 до 1200 мм</i>		835272	1	703106	1			
26	Промежуточная передача	тип.0	ШСФ, мм	535 - 800	805114	1	703809	1		
		тип.1 MV		801 - 1200	805138	1	703823	1		
27	Промежуточный удлинитель	тип.230 MV	ВСФ, мм	751 - 980	805022	1	703748	1		
		тип.460 MV		981 - 1200	805039	1	703762	1		
28	Запорная пластина А...			см.пер. 7	2-5	см.пер. 7	2-5			
29	Откидная опора А...			см.пер. 7	1	см.пер. 7	1			
30	Ответная деталь VSU-RB A0760			838655	1	704943	1			
31	Подкладка А...			см.пер. 7	1	см.пер. 7	1			
32	Упор предохранителя А...			см.пер. 7	1	см.пер. 7	1			

3

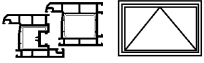

FAVORIT KF Si-line 3 KippF

Положение ручки центральное

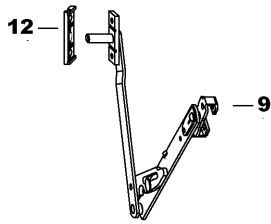
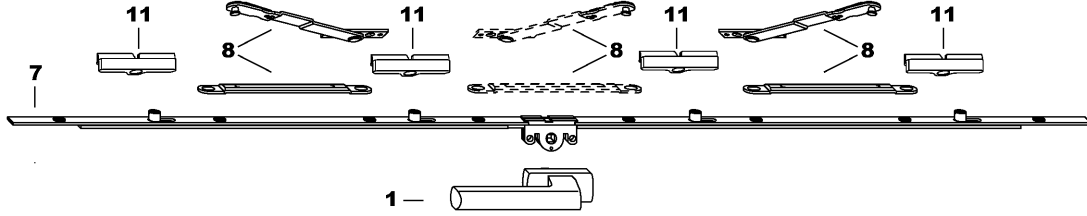

Область применения

	Окно
Ширина створки по фальцу, мм	400 - 2360
Высота створки по фальцу, мм	350 - 800
Вес створки, кг	макс. 50 кг

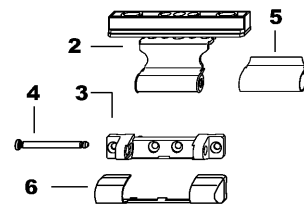
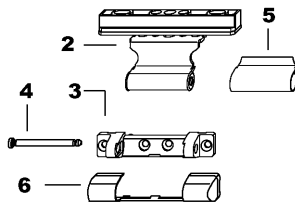
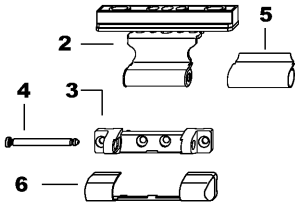
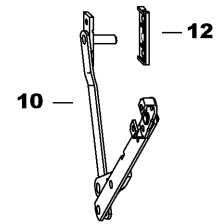

FAVORIT KF Si-line 3 KippF

Положение ручки центральное
Откидная фурнитура для прямоугольных фрамужных
ПВХ окон с межфальцевым зазором 12 мм

Покрытие:
желтое хромирование GC/
титан-серебро TS

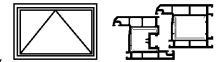

3

Поз.	Наименование детали	Необходимо GC		Необходимо TS	
		шт.	шт.	шт.	шт.
1	Ручка Favorit Si-Line	см.пер. 6	1	см.пер. 6	1
2	Фрамужная петля KF - 12/20 ... DH <i>при ШСФ, мм</i> 400 - 800	см.пер. 4	2	см.пер. 4	2
		см.пер. 4	3	см.пер. 4	3
		см.пер. 4	4	см.пер. 4	4
3	Опора ножничной петли KF6x12DH <i>при ШСФ, мм</i> 400 - 800	836149	2	707593	2
		836149	3	707593	3
		836149	4	707593	4
4	Палец опоры ножничной петли диам. 6 мм	833179	2 - 4	704196	2 - 4
5	Декоративная накладка W KF	836194	2 - 4	836200	2 - 4
6	Декоративная накладка S	834145	2 - 4	834855	2 - 4
8	Фрамужные ножницы A0102 <i>при ШСФ, мм</i> 400 - 1000	214558	1	282199	1
		214558	2	282199	2
9	Страховочные ножницы A0222 <i>при ШСФ, мм</i> тип.1 350 - 500 левые			296974	1
				297018	1
10	Страховочные ножницы A0222 <i>при ШСФ, мм</i> тип.1 350 - 500 правые			296950	1
				296998	1
11	Запорная пластина A...	см.пер. 7	1 - 4	см.пер. 7	1 - 4
12	Подкладка RB/FPS	см.пер. 7	1	см.пер. 7	1

Поз.	Наименование детали	Артикул		Необходимо в зависимости от ШСФ (мм), шт.											
		GC	TS	400	601	801	1001	1201	1401	1601	1801	2001	2201		
				600	800	1000	1200	1400	1600	1800	2000	2200	2360		
7	Привод DF 3 <i>пол. ручки, мм</i> тип.60 401-600	802847	701225	1											
		тип.80 601-800	802854	701232		1									
		тип.100 801-1000	802861	701249			1								
		тип.120 MV 1001-1200	802878	701256				1							
		тип.140 MV 1201-1400	802885	701263					1						
		тип.160 MV 1401-1600	802892	701270						1					
		тип.180 MV 1601-1800	802908	701287							1				
		тип.200 MV 1801-2000	802915	701294								1			
		тип.220/ TL 2001-2200	802922	701300										1	
		тип.240/ TL 2201-2360	802939	701317											1

¹⁾ левый запорный цилиндр удалить

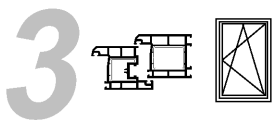

FAVORIT KF Si-line 3

Положение ручки варьируемое/центральное

Базовая
безопасность

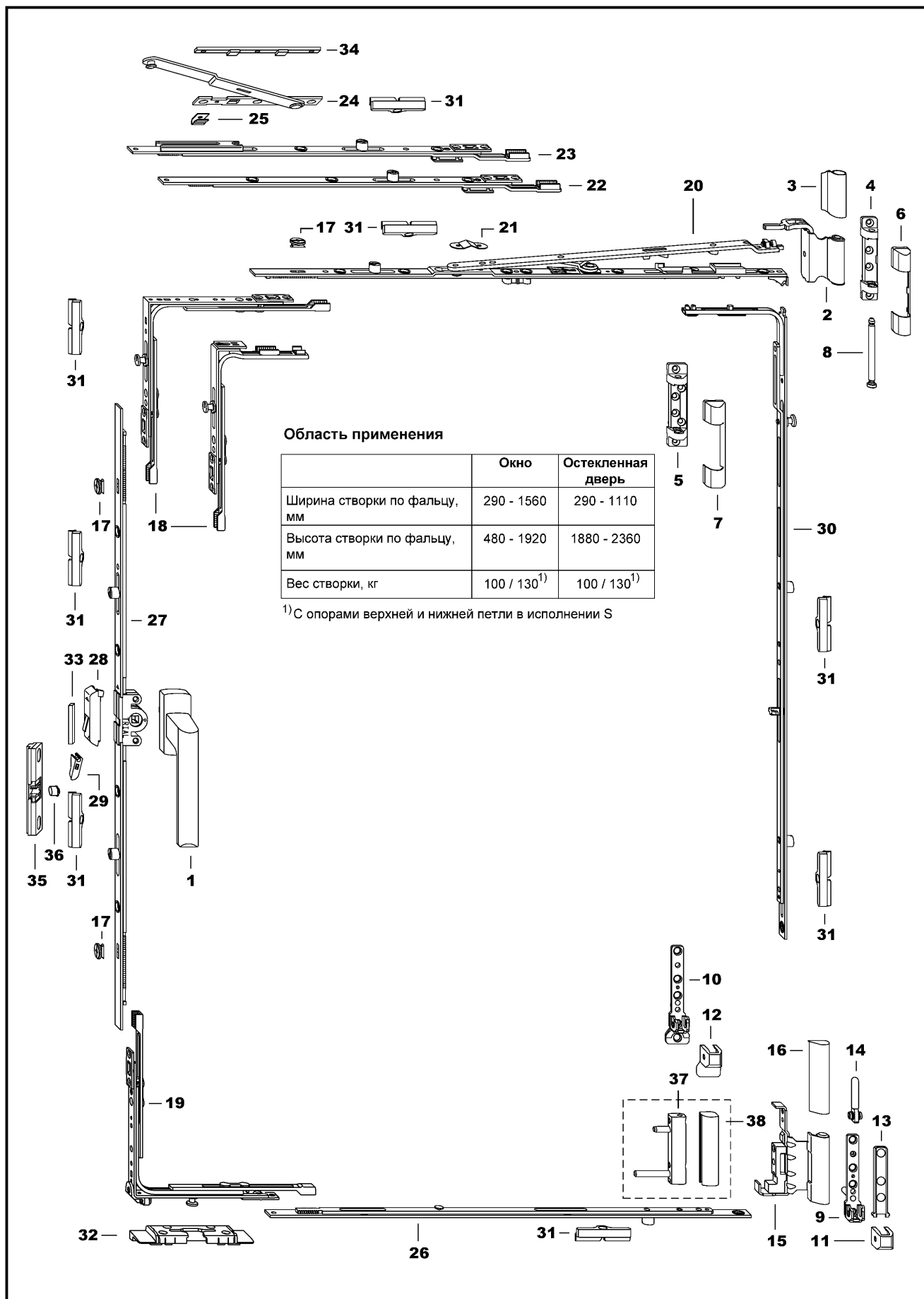

FAVORIT KF Si-line 3

Положение ручки варьируемое/центральное
 Поворотно-откидная фурнитура для прямоугольных
 ПВХ окон с межфальцевым зазором 12 мм

**Базовая
 безопасность**

Покрытие:
 желтое хромирование GC/
 титан-серебро TS



3

	Поз.	Наименование детали	Необходимо GC		Необходимо TS							
			шт.	шт.	шт.	шт.						
необходимо всегда	1	Ручка Favorit Si-Line	см.пер. 6	1	см.пер. 6	1						
	2	Ножничная петля KF - 12/... DH	см.пер. 4	1	см.пер. 4	1						
	4	Опора ножничной петли KF6x12DH	до 100 кг	836149	1	707593	1					
	5	Опора ножничной петли KF-S 6x12DH	до 130 кг	836187	1	707623	1					
	8	Палец опоры ножничной петли диам. 6 мм		833179	1	704196	1					
	9	Опора нижней петли KF 6x24/3	до 100 кг	835494	1	704592	1					
	10	Опора нижней петли S-KF 6x12	до 130 кг	835555	1	704639	1					
	14	Палец опоры нижней петли диам. 7 мм		833193	1	700600	1					
	15	Фальцевая петля KF12/...	левая/правая	см.пер. 4	1	см.пер. 4	1					
	17	Захват поворотный		804377	1	702543	1					
	37	Врезная петля KF 6-16/36		886984	1	709542	1					
	декоративная группа	3	Декоративная накладка W KF	для позиции 2	836194	1	836200	1				
		6	Декоративная накладка S	для позиции 4	834145	1	834855	1				
7		Декоративная накладка S KF - S	для позиции 5	835821	1	835838	1					
11		Декоративная накладка EL U	для позиции 9	833230	1	833247	1					
12		Декоративная накладка EL - S U	для позиции 10	834138	1	834848	1					
13		Декоративная накладка EL O	для позиции 9 или 10	833216	1	833223	1					
16		Декоративная накладка FEB	левая для позиции 15	887349	1	887356	1					
			правая	887158	1	887165	1					
38	Декоративная накладка EB	для позиции 37	887530	1	887547	1						
Поз.	Наименование детали	Артикул		Необходимо в зависимости от ШСФ (мм), шт.								
		GC	TS	290 - 410	411 - 570	571 - 800	801 - 1030	1031 - 1260 ¹⁾	1261 - 1490 ¹⁾	1491 - 1560 ¹⁾		
зависит от ШСФ	18	Угловая передача VS S-ES/узкая	882634	703038	1							
		Угловая передача VS S-ES	880418	703014		1	1	1	1	1	1	
	20	Ножницы 7	тип.30	807910	707302	1	1					
			тип.35MV	807927	707319			1				
			тип.50MV	807934	707326				1		1	
			тип.55MV	807941	707333				1		1	
	22	Промежуточная передача тип.460MV	805039	703762						1/-		
	23-25	Набор Дополнительные ножницы	см.пер. 5							-1	1/1	
	34	Пластина Z для дополнительных ножниц	см.пер. 7							-1	1/1	
	26	Срединный запор	тип.50	802670	700969			1	1			
тип.70			802687	700976					1	1		
31	Запорная пластина 56 мм А...	см.пер. 7				1	2	2	3	3		
Поз.	Наименование детали	Артикул		Необходимо в зависимости от ВСФ (мм), шт.								
		GC	TS	480 - 600	601 - 800	801 - 1060	1061 - 1200	1201 - 1460	1461 - 1600	1601 - 1920	1880 - 2360	
зависит от ВСФ	21	Ограничитель угла откидывания	805701		1	1 ²⁾						
	27	Привод 3	тип.0	высота ручки, мм	240 - 300	886205	706985	1				
			тип.1	300 - 400	886229	706992		1				
			тип.1aMV	400 - 530	886243	707005			1			
			тип.2MV	530 - 730	886267	707012			1	1		
			тип.3MV	730 - 960	886281	707029				1	1	
			тип.4/TL	940 - 1180	886304	707036					1	
	19	Угловая передача VSU S-ES FH/...	см.пер. 5		1	1	1	1	1	1	1	
	28,29	Предохранитель ошибочного действия	225165 289983								1	
	33	Упор KF	см.пер. 7								1	
	30	Угловая дополнительная передача BS S-ES	тип.50	880333	703137			1	1			
			тип.70	880340	703144				1	1		
			тип.90	880357	703151						1	
			тип.130/TL	880432	703120							1
	31	Запорная пластина 56 мм А...	см.пер. 7		1	1	3	3	3	3	5	
	32	Откидная опора S-ES FH A...	см.пер. 7		1	1	1	1	1	1	1	
35	Балконная защелка А...	см.пер. 7								(1)		
36	Гильза балконной защелки	см.пер. 7								(1)		

¹⁾Максимальная ШСФ для дверей 1100 мм

²⁾До ВСФ в 750 мм

³⁾При необходимости

3

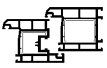

FAVORIT KF Si-line 23

Положение ручки константное

Базовая
безопасность

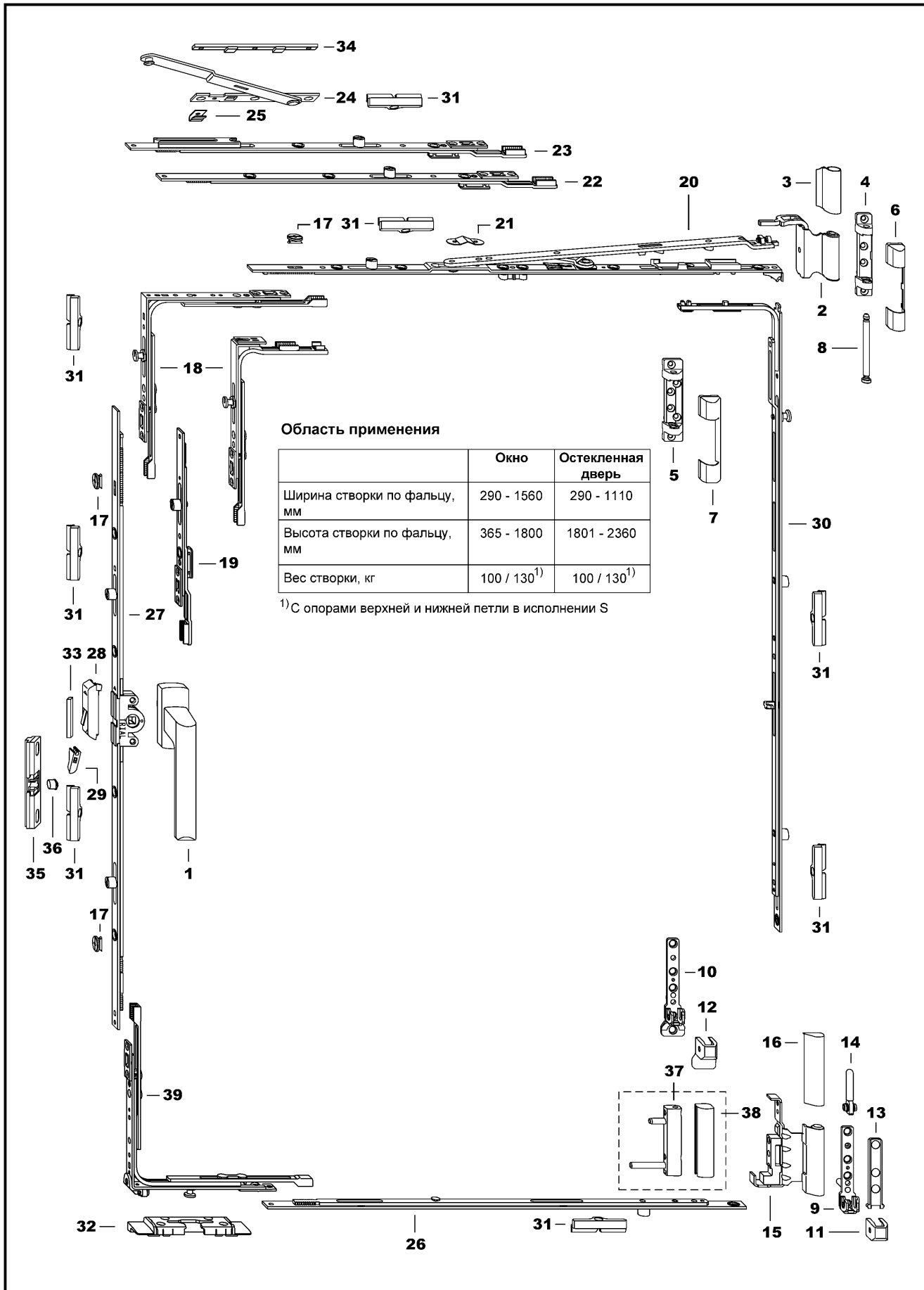

Область применения

	Окно	Остекленная дверь
Ширина створки по фальцу, мм	290 - 1560	290 - 1110
Высота створки по фальцу, мм	365 - 1800	1801 - 2360
Вес створки, кг	100 / 130 ¹⁾	100 / 130 ¹⁾

¹⁾ С опорами верхней и нижней петли в исполнении S

FAVORIT KF Si-line 23 Базовая безопасность

Положение ручки константное
 Поворотнo-откидная фурнитура для прямоугольных
 ПВХ окон с межфальцевым зазором 12 мм

Покрyтие:
 желтое хромирование GC/
 титан-серебро TS

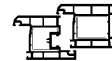

3

	Поз.	Наименование детали	Необходимо GC		Необходимо TS												
			шт.	шт.	шт.	шт.											
необходимо всегда	1	Ручка Favorit Si-Line	см.пер. 6	1	см.пер. 6	1											
	2	Ножничная петля KF - 12/... DH	см.пер. 4	1	см.пер. 4	1											
	4	Опора ножничной петли KF6x12DH до 100 кг	836149	1	707593	1											
	5	Опора ножничной петли KF-S 6x12DH до 130 кг	836187	1	707623	1											
	8	Палец опоры ножничной петли диам. 6 мм	833179	1	704196	1											
	9	Опора нижней петли KF 6x24/3 до 100 кг	835494	1	704592	1											
	10	Опора нижней петли S-KF 6x12 до 130 кг	835555	1	704639	1											
	14	Палец опоры нижней петли диам. 7 мм	833193	1	700600	1											
	15	Фальцевая петля KF12/... левая/правая	см.пер. 4	1	см.пер. 4	1											
	17	Захват поворотный	804377	1	702543	1											
	37	Врезная петля KF 6-16/36	886984	1	709542	1											
	декоративная группа	3	Декоративная накладка W KF для позиции 2	836194	1	836200	1										
		6	Декоративная накладка S для позиции 4	834145	1	834855	1										
7		Декоративная накладка S KF - S для позиции 5	835821	1	835838	1											
11		Декоративная накладка EL U для позиции 9	833230	1	833247	1											
12		Декоративная накладка EL - S U для позиции 10	834138	1	834848	1											
13		Декоративная накладка EL O для позиции 9 или 10	833216	1	833223	1											
16		Декоративная накладка FEB левая для позиции 15	887349	1	887356	1											
			887158	1	887165	1											
38	Декоративная накладка EB для позиции 37	887530	1	887547	1												
	Поз.	Наименование детали	Артикул		Необходимо в зависимости от ШСФ (мм), шт.												
			GC	TS	290-410	411-570	571-800	801-1030	1031-1260 ¹⁾	1261-1490 ¹⁾	1491-1560 ¹⁾						
зависит от ШСФ	18	Угловая передача VS S-ES/узкая	882634	703038	1												
		Угловая передача VS S-ES	880418	703014		1	1	1	1	1	1						
	20	Ножницы 7 тип.30	807910	707302	1	1											
			тип.35MV	807927	707319			1									
			тип.50MV	807934	707326				1		1						
			тип.55MV	807941	707333					1		1					
	22	Промежуточная передача тип.460MV	805039	703762						1/-							
	23-25	Набор Дополнительные ножницы	см.пер. 5							-1	1/1						
	34	Пластина Z для дополнительных ножниц	см.пер. 7							-1	1/1						
	26	Срединный запор тип.50	802670	700969				1	1								
тип.70			802687	700976						1	1						
31	Запорная пластина 56 мм А...	см.пер. 7				1	2	2	3	3							
	Поз.	Наименование детали	Артикул		Необходимо в зависимости от ВСФ (мм), шт.												
			GC	TS	365-430	431-600	601-800	801-1000	1001-1200	1201-1400	1401-1600	1601-1800	1801-2000	2001-2200	2201-2360		
зависит от ВСФ	21	Ограничитель угла откидывания	805701		1	1	1 ²⁾										
	27	Привод 23 тип.40 ³⁾ высота ручки, мм 125 A0089	тип.50 ³⁾ 190	882641	705834	1											
			тип.60 290	882658	702512		1										
			тип.80 MV 390	886533	707159			1									
			тип.100 MV 490	804155	702314				1								
			тип.120 MV 590	804193	702345					1							
			тип.140 MV 690	804223	702376						1						
			тип.160 MV 690	804254	702406							1					
			тип.180/ TL 1090	804261	702413								1				
			тип.200/ TL 1090	804278	702437									1			
		тип.200/ TL 1090	804285	702444									1	1			
	19	Промежуточная передача тип.230MV	805022	703748											1		
	28,29	Предохранитель ошибочного действия	225165	289983									1	1	1		
	33	Упор KF	см.пер. 7										1	1	1		
	30	Угловая дополнительная передача BS S-ES	тип.50	880333	703137				1	1							
			тип.70	880340	703144						1	1					
			тип.90	880357	703151								1				
			тип.130/TL	880432	703120									1	1	1	
	31	Запорная пластина 56 мм А...	см.пер. 7					2	2	2	2	2	4	4	5		
	32	Откидная опора S-ES FH A...	см.пер. 7		1	1	1	1	1	1	1	1	1	1	1		
35	Балконная защелка А...	см.пер. 7 ⁴⁾											(1)	(1)	(1)		
36	Гильза балконной защелки	см.пер. 7 ⁴⁾											(1)	(1)	(1)		
39	Угловая передача VSU S-ES FH/...	см.пер. 5		1	1	1	1	1	1	1	1	1	1	1	1		

¹⁾Максимальная ШСФ для дверей 1100 мм ²⁾До ВСФ в 750 мм ³⁾Поз.39 интегрирована с приводом

⁴⁾При необходимости

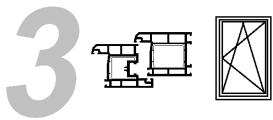

FAVORIT KF Si-line 3

Положение ручки варьируемое/центральное

Класс WK1/
AhS

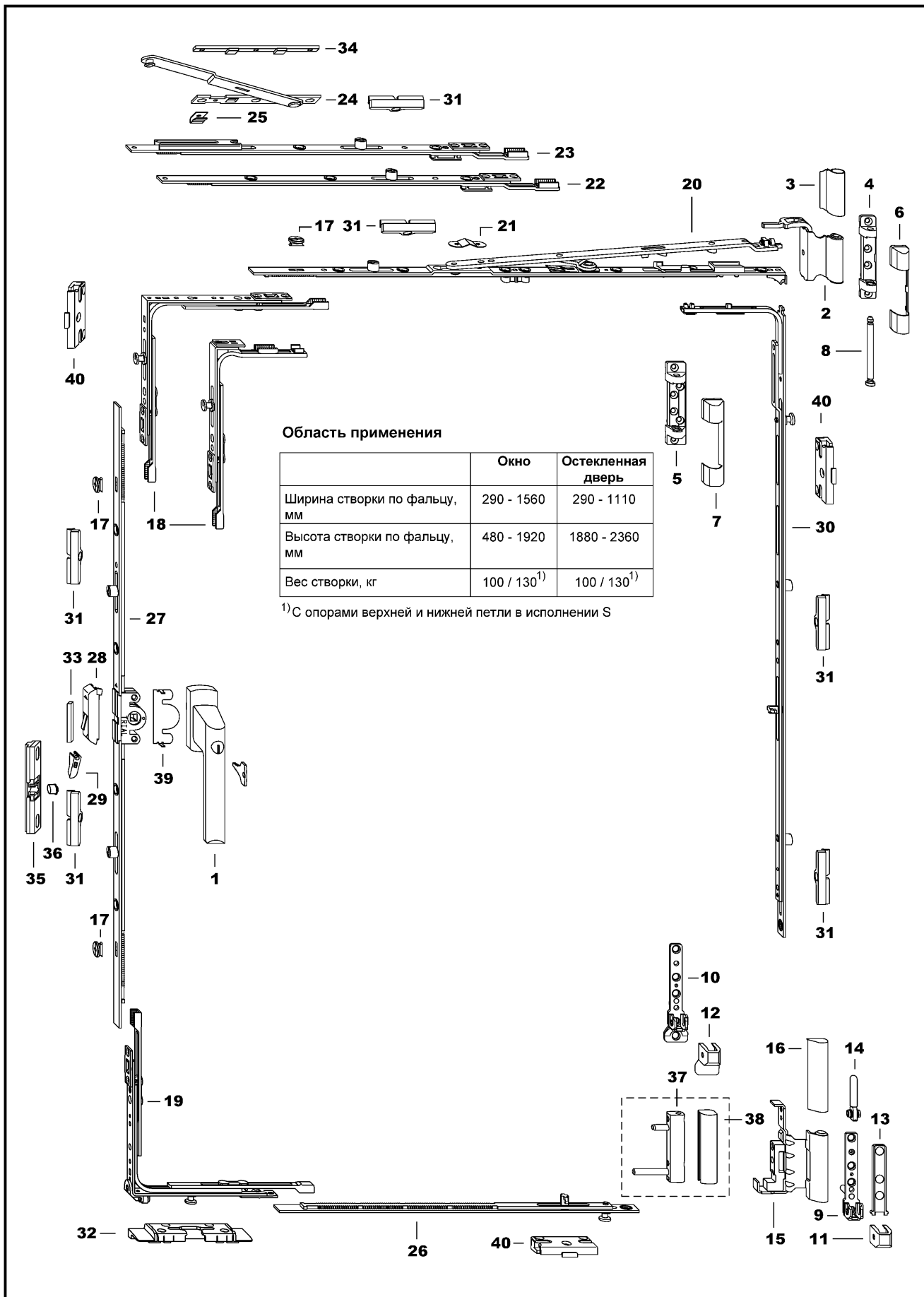

FAVORIT KF Si-line 3

Положение ручки варьируемое/центральное
 Поворотно-откидная фурнитура для прямоугольных
 ПВХ окон с межфальцевым зазором 12 мм

Класс WK1/ AhS

Покрытие:
 желтое хромирование GC/
 титан-серебро TS



3

	Поз.	Наименование детали	Необходимо GC		Необходимо TS								
			шт.	шт.	шт.	шт.							
необходимо всегда	1	Ручка Favorit Si-Line с ключом	см.пер. 6	1	см.пер. 6	1							
	2	Ножничная петля KF - 12/... DH	см.пер. 4	1	см.пер. 4	1							
	4	Опора ножничной петли KF6x12DH до 100 кг	836149	1	707593	1							
	5	Опора ножничной петли KF-S 6x12DH до 130 кг	836187	1	707623	1							
	8	Палец опоры ножничной петли диам. 6 мм	833179	1	704196	1							
	9	Опора нижней петли KF 6x24/3 до 100 кг	835494	1	704592	1							
	10	Опора нижней петли S-KF 6x12 до 130 кг	835555	1	704639	1							
	14	Палец опоры нижней петли диам. 7 мм	833193	1	700600	1							
	15	Фальцевая петля KF12/... левая/правая	см.пер. 4	1	см.пер. 4	1							
	17	Захват поворотный	804377	1	702543	1							
	37	Врезная петля KF 6-16/36	886984	1	709542	1							
	39	Защита от высверливания E	878781	1	878781	1							
	декоративная группа	3	Декоративная накладка W KF для позиции 2	836194	1	836200	1						
		6	Декоративная накладка S для позиции 4	834145	1	834855	1						
7		Декоративная накладка S KF - S для позиции 5	835821	1	835838	1							
11		Декоративная накладка EL U для позиции 9	833230	1	833247	1							
12		Декоративная накладка EL - S U для позиции 10	834138	1	834848	1							
13		Декоративная накладка EL O для позиции 9 или 10	833216	1	833223	1							
16		Декоративная накладка FEB левая для позиции 15	887349	1	887356	1							
38		Декоративная накладка EB правая для позиции 37	887158	1	887165	1							
			887530	1	887547	1							
	Поз.	Наименование детали	Артикул		Необходимо в зависимости от ШСФ (мм), шт.								
			GC	TS	290 410	411 570	571 800	801 1030	1031 1260 ¹⁾	1261 1490 ¹⁾	1491 1560 ¹⁾		
зависит от ШСФ	18	Угловая передача VS S-ES/узкая	882634	703038	1								
		Угловая передача VS S-ES	880418	703014		1	1	1	1	1	1		
	20	Ножницы 7 тип.30	807910	707302	1	1							
			тип.35MV	807927	707319			1					
			тип.50MV	807934	707326				1		1		
			тип.55MV	807941	707333					1		1	
	22	Промежуточная передача тип.460MV	805039	703762							1/-		
	23-25	Набор Дополнительные ножницы	см.пер. 5								-1	1/1	
	34	Пластина Z для дополнительных ножниц	см.пер. 7								-1	1/1	
	26	Срединный запор S - ES тип.0	880364	701027		1							
тип.1			880371	701034			1						
тип.2 MV			880388	701041				1					
тип.3 MV			880395	701058					1	1	1		
31	Запорная пластина 56 мм A...	см.пер. 7				1	1	1	1	2	2		
40	Запорная пластина S - ES A...	см.пер. 7		1	2	2	2	2	2	2	2		
	Поз.	Наименование детали	Артикул		Необходимо в зависимости от ВСФ (мм), шт.								
			GC	TS	480 600	601 800	801 1060	1061 1200	1201 1460	1461 1600	1601 1920	1880 2360	
зависит от ВСФ	21	Ограничитель угла откидывания	805701		1	1 ²⁾							
	27	Привод 3 тип.0 высота ручки, мм 240 - 300	886205	706985	1		1						
			тип.1 300 - 400	886229	706992		1						
			тип.1aMV 400 - 530	886243	707005			1					
			тип.2MV 530 - 730	886267	707012				1	1			
			тип.3MV 730 - 960	886281	707029						1	1	
			тип.4/TL 940 - 1180	886304	707036								1
	19	Угловая передача VSU S-ES FH/...	см.пер. 5		1	1	1	1	1	1	1	1	
	28,29	Предохранитель ошибочного действия	225165 289983									1	
	33	Упор KF	см.пер. 7									1	
	30	Угловая дополнительная передача BS S-ES тип.50	880333	703137			1	1					
			тип.70	880340	703144					1	1		
			тип.90	880357	703151							1	
			тип.130/TL	880432	703120								1
31	Запорная пластина 56 мм A...	см.пер. 7		1	1	3	3	3	3	3	5		
32	Откидная опора S-ES FH A...	см.пер. 7		1	1	1	1	1	1	1	1		
35	Балконная защелка A...	см.пер. 7									(1)		
36	Гильза балконной защелки	см.пер. 7									(1)		
40	Запорная пластина S - ES A...	см.пер. 7				1	1	1	1	1	1		

¹⁾Максимальная ШСФ для дверей 1100 мм ²⁾До ВСФ в 750 мм ³⁾При необходимости

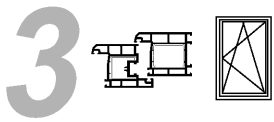

FAVORIT V - KF 23

Положение ручки константное

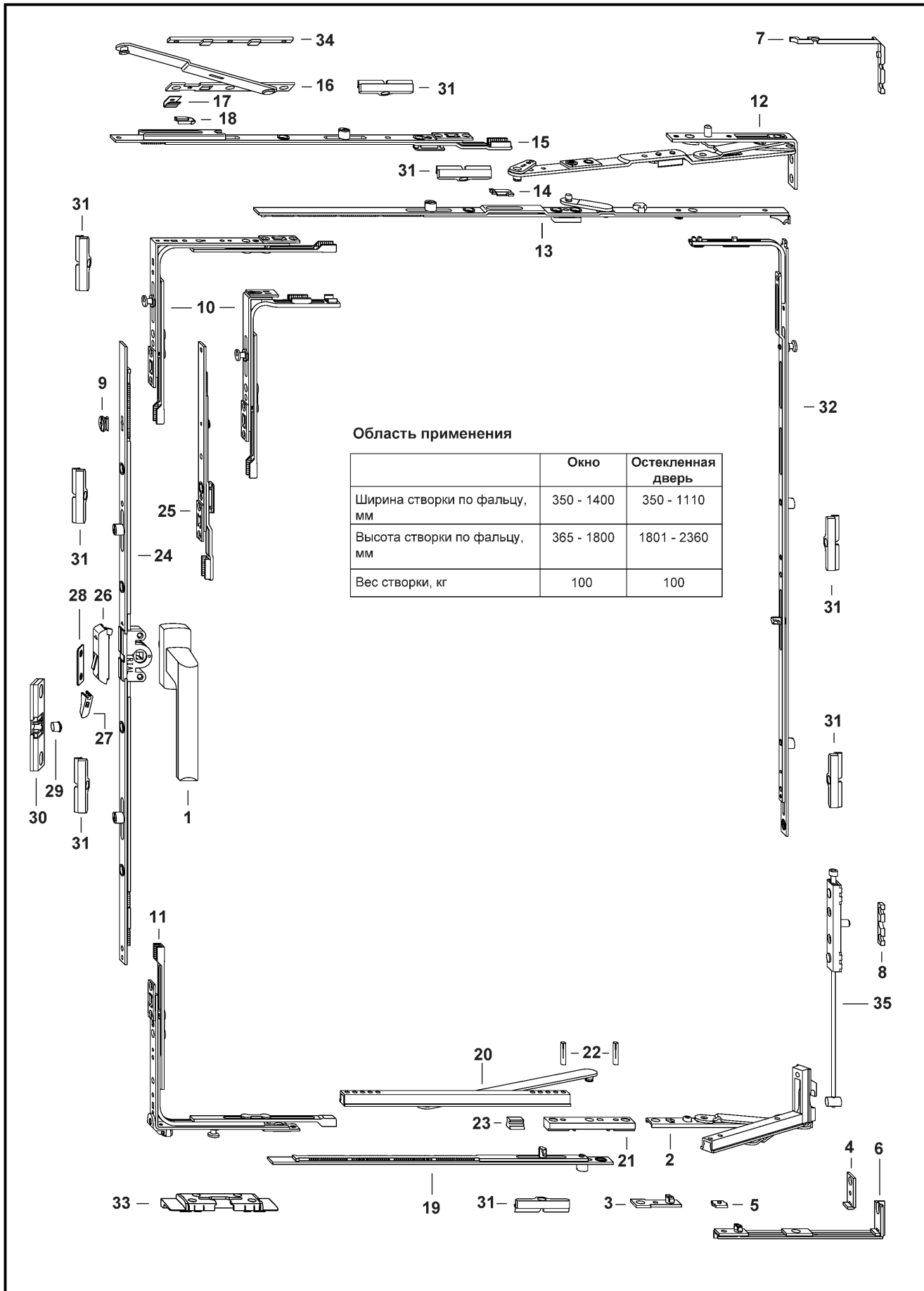

FAVORIT V - KF 23

Положение ручки константное
 Поворотно-откидная фурнитура со скрытыми петлями
 для прямоугольных ПВХ окон с межфальцевым зазором 12 мм

Базовая безопасность

Покрытие:

желтое хромирование GC/
 титан-серебро TS

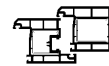

3

Поз.	Наименование детали	Необходимо GC		Необходимо TS		
		шт.	шт.	шт.	шт.	
1	Ручка Favorit Si-Line	см.пер. 6	1	см.пер. 6	1	
2	Нижняя петля V	правая	886731	1	707876	1
		левая	886748	1	707883	1
3 - 8	Набор принадлежностей Favorit V	см.пер. 7	1	см.пер. 7	1	
9	Захват поворотный	804377	1	702543	1	
33	Откидная опора S-ES FH A...	см.пер. 7	1	см.пер. 7	1	

Поз.	Наименование детали	Артикул		Необходимо в зависимости от ШСФ (мм), шт.									
		GC	TS	350 480	481 570	571 750	751 800	801 1030	1031 1200 ¹⁾	1201 1260 ¹⁾	1261 1400 ¹⁾		
10	Угловая передача VS S-ES/узкая	882634	703038	1									
	Угловая передача VS S-ES	880418	703014		1	1	1	1	1	1	1	1	
12,13	Ножницы V	тип.30	правые	291474	285053	1	1						
			левые	291481	285060								
		тип.35MV	правые	291498	285077			1	1				
			левые	291504	285084								
		тип.50MV	правые	291511	285091					1			1
			левые	291528	285107								
тип.55MV	правые	291535	285121						1	1			
	левые	291542	285152										
15-17	Набор Дополнительные ножницы	см.пер. 5										1	
18	Ограничитель угла откидывания для доп. ножниц	889008										1	
34	Пластина Z для дополнительных ножниц	см.пер. 7										1	
19	Срединный запор	тип.50	802670	700969			1	1	1				
		тип.70	802687	700976							1	1	
20	Тормозящие ножницы тип.410/300	846537	704141								1	1	
21,22	Набор принадлежности тормозящих ножниц А...	см.пер. 7									1	1	
23	Упор	817131									1	1	
31	Запорная пластина 56 мм А...	см.пер. 7					1	2	2	2	2	3	

¹⁾Максимальная ШСФ для дверей 1100 мм

Поз.	Наименование детали	Артикул		Необходимо в зависимости от ВСФ (мм), шт.										
		GC	TS	365 430	431 600	601 800	801 1000	1001 1200	1201 1400	1401 1600	1601 1800	1801 2000	2001 2200	2201 2360
14	Ограничитель угла откидывания	838549		1	1	1 ²⁾								
24	Привод 23 тип.40 ³⁾ высота ручки, мм A0089	тип.40 ³⁾ 125	882641	705834	1									
		тип.50 ³⁾ 190	882658	702512		1								
		тип.60 290	886533	707159			1							
		тип.80 MV 390	804155	702314				1						
		тип.100 MV 490	804193	702345					1					
		тип.120 MV 590	804223	702376						1				
		тип.140 MV 690	804254	702406							1			
		тип.160 MV 690	804261	702413								1		
		тип.180/ TL 1090	804278	702437									1	1
		тип.200/ TL 1090	804285	702444										1
25	Промежуточная передача тип.230MV	805022	703748										1	
26,27	Предохранитель ошибочного действия	225165	289983									1	1	1
28	Упор KF	см.пер. 7										1	1	1
32	Угловая дополнительная передача BS S-ES	тип.50	880333	703137			1	1						
		тип.70	880340	703144					1	1				
		тип.90	880357	703151							1			
		тип.130/TL	880432	703120								1	1	1
35	Подвес нижней петли	тип.150	809020	707821	1	1	1	1	1					
		тип.320	809037	707838						1	1	1	1	
30	Балконная защелка А...	см.пер. 7 ⁴⁾										(1)	(1)	(1)
29	Гильза балконной защелки	см.пер. 7 ⁴⁾										(1)	(1)	(1)
11	Угловая передача VSU S-ES FH/...	см.пер. 5		1	1	1	1	1	1	1	1	1	1	1
31	Запорная пластина 56 мм А...	см.пер. 7					2	2	2	2	2	4	4	5

²⁾До ВСФ в 750 мм ³⁾Поз.11 интегрирована с приводом

⁴⁾При необходимости

FAVORIT KF Si-line

Сечение ПВХ профиля для двухстворчатых конструкций

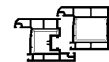

3

Паз штапикового профиля: 6/8x4 или 7/8x4

Межфальцевый зазор: мин. 12 мм

Величина наплава створки: от 18 до 22 мм

Ось фурнитурного паза: 9 мм

Запирание приводом DS 23/3

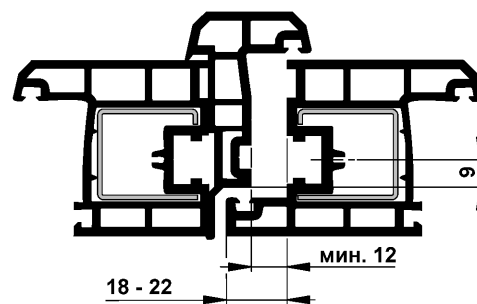

Паз штапикового профиля: 10/8x4 или 11/8x4

Межфальцевый зазор: мин. 12 мм

Величина наплава створки: от 18 до 22 мм

Ось фурнитурного паза: 13 мм

Запирание приводом DS 23/3

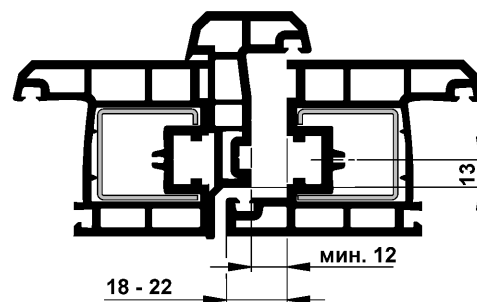

Паз штапикового профиля: противолежащий фурнитурный паз

Межфальцевый зазор: мин. 12 мм

Величина наплава створки: от 18 до 22 мм

Ось фурнитурного паза: 9 мм

Запирание приводом DSG 3/DSG 23

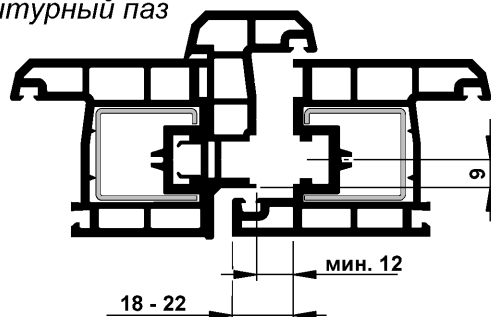

Паз штапикового профиля: противолежащий фурнитурный паз

Межфальцевый зазор: мин. 12 мм

Величина наплава створки: от 18 до 22 мм

Ось фурнитурного паза: 13 мм

Запирание приводом DSG 3/DSG 23

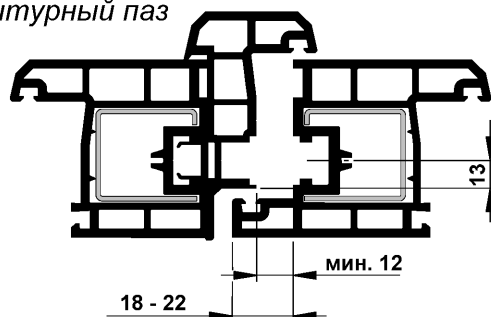

Детали фурнитуры, непосредственно зависящие от исполнения ПВХ профиля, указаны в регистре 7 данного каталога

Внимание: Для фурнитуры SIEGENIA системы FAVORIT Si-line KF 3/23 действительны области применения в зависимости от геометрических размеров створок.

Также необходимо строго соблюдать информацию об ограничениях веса створки, ее геометрических размеров, расстояния между точками запирания, указанную в папке переработчика системодателя ПВХ профиля

3

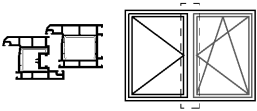

FAVORIT KF Si-line DS 3/23

Штульповый профиль с пазом 7/8x4

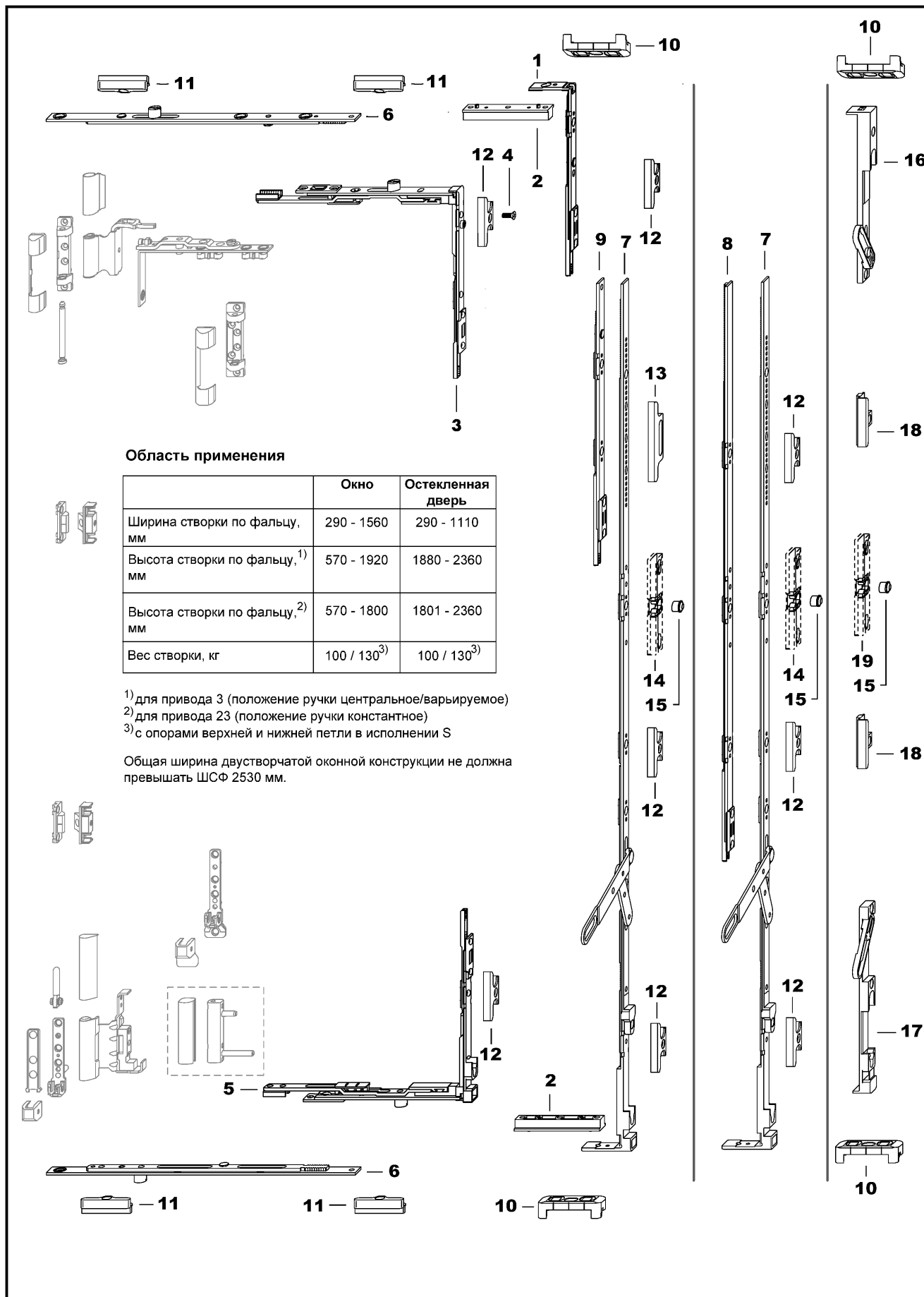

Область применения

	Окно	Остекленная дверь
Ширина створки по фальцу, мм	290 - 1560	290 - 1110
Высота створки по фальцу, ¹⁾ мм	570 - 1920	1880 - 2360
Высота створки по фальцу, ²⁾ мм	570 - 1800	1801 - 2360
Вес створки, кг	100 / 130 ³⁾	100 / 130 ³⁾

¹⁾ для привода 3 (положение ручки центральное/варьируемое)

²⁾ для привода 23 (положение ручки константное)

³⁾ с опорами верхней и нижней петли в исполнении S

Общая ширина двустворчатой оконной конструкции не должна превышать ШСФ 2530 мм.

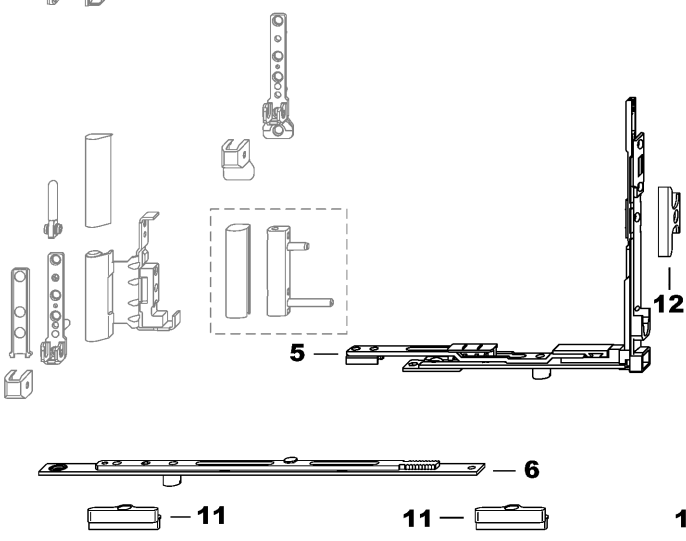

FAVORIT KF Si-line DS 3/23

Штупельный профиль с пазом 7/8x4

Покрытие:
желтое хромирование GC/
титан-серебро TS

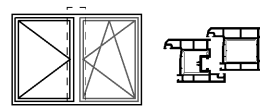

3

Поз.	Наименование детали	Артикул		Необходимо в зависимости от ШСФ (мм), шт.										
		GC	TS	290 - 800	801 - 1030	1031 - 1260 ¹⁾	1261 - 1490 ¹⁾	1491 - 1560 ¹⁾						
1	Шпингалет VSO-DS	804841	703274	1										
2	Дистанционный вкладыш	806494		2										
3	Угловая передача VSO-DS	804698	702956		1	1	1	1						
5	Угловая передача VSU-DS	804544	702741		1	1	1	1						
4	Винт М4х6	801123	801123		1	1	1	1						
6	Срединный запор	тип.50	802670	700969		2	2							
12		тип.70	802687	700976				2	2					
10	Ответная деталь V A...	см.пер. 7		2	1	1	1	1						
11	Запорная пластина A...	см.пер. 7			4	4	4	4						
12	Запорная пластина A0804	811450	708743	2	2	2	2	2						

¹⁾для остекленных дверей ШСФ макс. 1110 мм

Поз.	Наименование детали	Артикул		Необходимо в зависимости от ВСФ (мм), шт.										
		GC	TS	570 - 800	801 - 1000	1001 - 1200	1201 - 1400	1401 - 1600	1601 - 1800	1801 - 1920	1880 - 2360			
7	Привод DS 3/23 для привода 3 в ос- новной п/о створке	тип. 60	806630	705278	1									
		тип. 80 MV	806647	705285		1								
		тип. 100 MV	806654	705292			1							
		тип. 120 MV	806661	705308				1						
		тип. 140 MV	806678	705315					1					
		тип. 160 MV	806685	705322						1				
		тип. 180 TL	806692	705339							1	1		
8	Промежуточный удлинитель DS3 тип.4TL	805329	703953								1			
12	Запорная пластина A0804	811450	708743									2		
13	Запорная пластина MV A0804	811559	708804			1	1	1	1	1				
14	Балконная защелка A...	см.пер. 7										(1)		
15	Гильза балконной защелки	см.пер. 7										(1)		

Поз.	Наименование детали	Артикул		Необходимо в зависимости от ВСФ (мм), шт.										
		GC	TS	570 - 800	801 - 1000	1001 - 1200	1201 - 1400	1401 - 1600	1601 - 1800	1801 - 2000	2001 - 2200	2201 - 2360		
7	Привод DS 3/23 для привода 23 в ос- новной п/о створке	тип. 60	806630	705278	1									
		тип. 80 MV	806647	705285		1								
		тип. 100 MV	806654	705292			1							
		тип. 120 MV	806661	705308				1						
		тип. 140 MV	806678	705315					1					
		тип. 160 MV	806685	705322						1				
		тип. 180 TL	806692	705339							1			
	тип. 200 TL	806708	705346								1	1		
8	Промежуточный удлинитель DS3 тип.230	805312	703946											
12	Запорная пластина A0804	811450	708743		1	1	1	1	1			2	2	3
14	Балконная защелка A...	см.пер. 7										(1)	(1)	(1)
15	Гильза балконной защелки	см.пер. 7										(1)	(1)	(1)

Альтернатива: штупельная створка со шпингалетами - до ШСФ 800 мм

Поз.	Наименование детали	Артикул		Необходимо в зависимости от ВСФ (мм), шт.								
		GC	TS	365 - 800	801 - 1800	1801 - 2360						
16	Шпингалет VSO A...	см.пер. 5		1	1	1						
17	Шпингалет VSU A...	см.пер. 5		1	1	1						
10	Ответная деталь V A...	см.пер. 7		2	2	2						
18	Запорная пластина A...	824559	711873		1	2						
19	Балконная защелка A... ²⁾	870082	709313			(1)						
15	Гильза балконной защелки ²⁾	см.пер. 7				(1)						

²⁾при необходимости

3

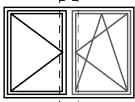
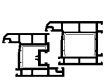

FAVORIT KF Si-line DSG3/23

Штупельный профиль с противоположащим фурнитурным пазом

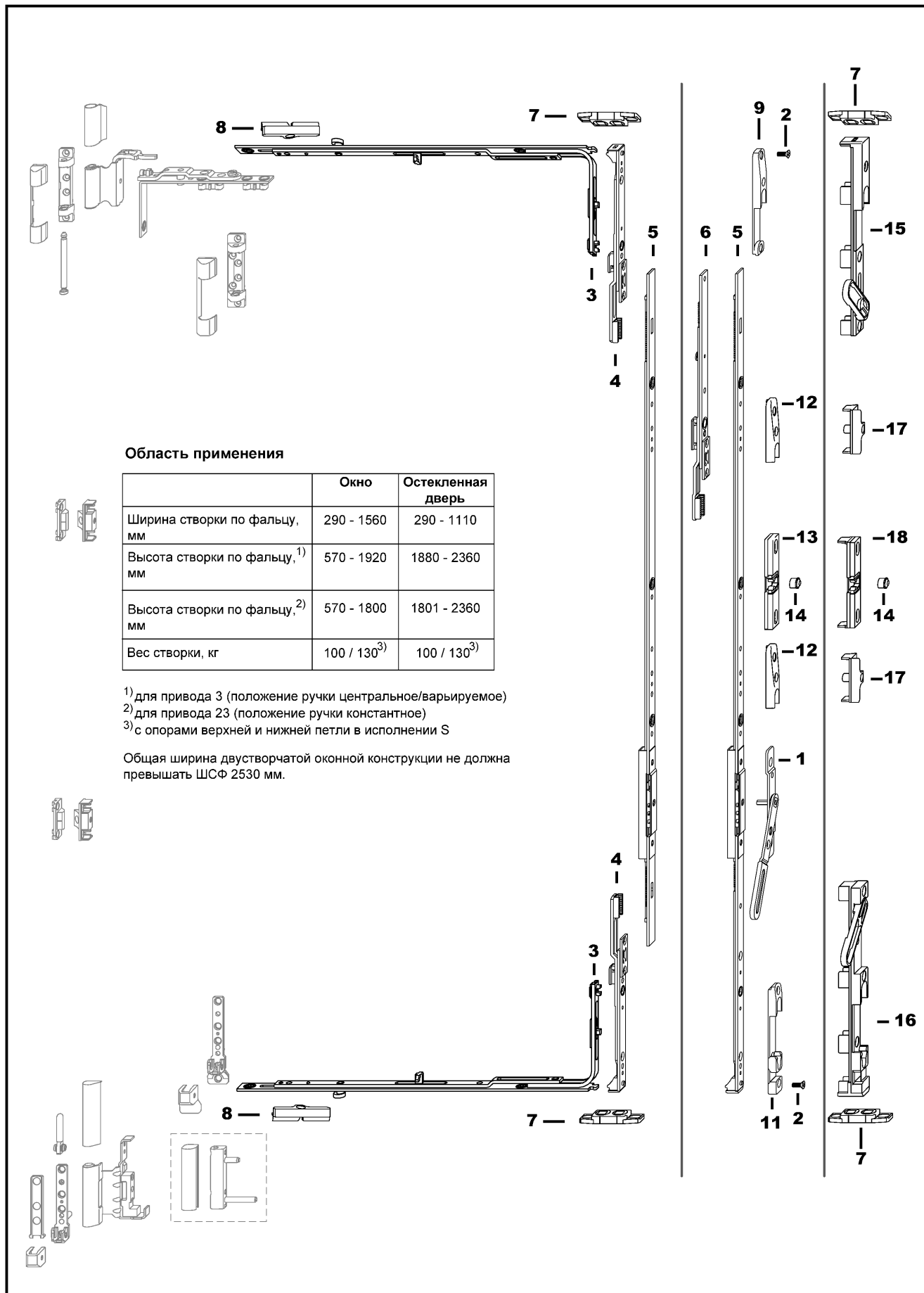

Область применения

	Окно	Остекленная дверь
Ширина створки по фальцу, мм	290 - 1560	290 - 1110
Высота створки по фальцу, ¹⁾ мм	570 - 1920	1880 - 2360
Высота створки по фальцу, ²⁾ мм	570 - 1800	1801 - 2360
Вес створки, кг	100 / 130 ³⁾	100 / 130 ³⁾

1) для привода 3 (положение ручки центральное/варьируемое)

2) для привода 23 (положение ручки константное)

3) с опорами верхней и нижней петли в исполнении S

Общая ширина двустворчатой оконной конструкции не должна превышать ШСФ 2530 мм.

FAVORIT KF Si-line DSG3/23

Штупельный профиль с противолежащим фурнитурным пазом

Покрытие:
желтое хромирование GC/
титан-серебро TS

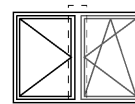

3

Поз.	Наименование детали	Необходимо GC		Необходимо TS	
		шт.	см.пер. 7	шт.	см.пер. 7
1	Ручка Favorit DSG	1	см.пер. 7	1	см.пер. 7
2	Винт М4х6	2	801123	2	801123
7	Ответная деталь V A...	2	см.пер. 7	2	см.пер. 7
9	Запорная пластина VSO A0767	1	874790	1	712191
11	Запорно-откидная пластина A0767	1	874806	1	710258

Поз.	Наименование детали	Артикул		Необходимо в зависимости от ШСФ, шт.				
		GC	TS	290 - 800	801 - 1030	1031 - 1260 ¹⁾	1261 - 1490	1491 - 1560
3	Дополнительная угловая передача тип.50	804384	702550		2	2		
	тип.70	804391	702567				2	2
8	Запорная пластина A...	см.пер. 7	см.пер. 7		2	2	2	2

¹⁾для остекленных дверей ШСФ макс. 1110 мм

Поз.	Наименование детали	Артикул		Необходимо в зависимости от ВСФ (мм), шт.										
		GC	TS	570 - 800	801 - 1000	1001 - 1460	1461 - 1920	1880 - 2360						
4	Шпингалет VSO	804834	703267	1	1	2	2	2						
5	Привод DSG 3 для привода 3 в основной п/о створке	тип. 60	806548	705186	1									
		тип. 80 MV	806555	705193		1								
		тип. 2 MV	806500	705124			1							
		тип. 3 MV	806517	705131				1						
		тип. 4 MV	806524	705148					1					
12	Запорная пластина A0767	816264	711736		1	1	1	2						
13	Балконная защелка A... ²⁾	см.пер. 7						(1)						
14	Гильза балконной защелки ²⁾	см.пер. 7						(1)						

²⁾при необходимости

Поз.	Наименование детали	Артикул		Необходимо в зависимости от ВСФ (мм), шт.											
		GC	TS	570 - 800	801 - 1000	1001 - 1200	1201 - 1400	1401 - 1600	1601 - 1800	1801 - 2000	2001 - 2200	2201 - 2360			
4	Шпингалет VSO	804834	703267	1	1	1	1	1	1	1	1	1			
5	Привод DSG 3 для привода 23 в основной п/о створке	тип. 60	806548	705186	1										
		тип. 80 MV	806555	705193		1									
		тип. 100 MV	806579	705216			1								
		тип. 120 MV	806586	705223				1							
		тип. 140 MV	806593	705230					1						
		тип. 160 MV	806609	705247						1					
		тип. 180 TL	806616	705254							1				
		тип. 200 TL	806623	705261								1	1		
6	Промежуточный удлинитель тип.230	805015	703731									1			
12	Запорная пластина A0767	816264	711736				1	1	1	2	2	2			
13	Балконная защелка A...	см.пер. 7								(1)	(1)	(1)			
14	Гильза балконной защелки	см.пер. 7								(1)	(1)	(1)			

Альтернатива: штупельная створка со шпингалетами - до ШСФ 800 мм

Поз.	Наименование детали	Артикул		Необходимо в зависимости от ВСФ (мм), шт.								
		GC	TS	365 - 800	801 - 1000	1001 - 1800	1801 - 2360					
15	Шпингалет VSO A2000	831526	701195	1	1	1	1					
16	Шпингалет VSU A2000	831519	701126	1	1	1	1					
7	Ответная деталь V A...	см.пер. 7		2	2	2	2					
17	Запорная пластина A2000	824559	711873		1	1	2					
18	Балконная защелка A2000 ²⁾	870082	709313					(1)				
14	Гильза балконной защелки ²⁾	см.пер. 7						(1)				

²⁾при необходимости